



会報

# かんゆう

年刊

発行

関西医療学園校友会

〒558-0011 大阪市住吉区苅田6-18-13

関西医療学園専門学校内

TEL・FAX 06-6699-6030(直)

TEL 06-6699-2222(学校)

Eメール k.kouyu@sirius.ocn.ne.jp

印刷

タカダ印刷(株) TEL 06-6791-0034

## 平成16年度 校友会総会開催

### 益々盛大に総会三〇〇名超える (河内家菊水丸出演)

平成16年度の関西医療学園校友会総会が去る5月8日土曜日5時よりスイスホテル南海大阪(旧南海サウスタワーホテル)にて行われました。晴天にも恵まれ、多数の校友会会員や来賓の方々がご出席されました。本年度は、校友会兵庫支部が発足したこともあり他府県から出席された会員も多くみられました。

総会は「浪華の間」において林吉次郎校友会副会長の開会宣言にて始まり、山本勝行校友会会長の挨拶、来賓の関西医療学園理事長の武田秀孝先生、関西鍼灸大学木村通郎教授、社団法人大阪府柔道整復師会会長の鐘野哲士先生より祝辞を頂き、尾玉陽総務委員長からの平成15年度の会務報告が行われ、木村喜三郎校友会副会長の閉会挨拶へと滞りなく閉会を向える事ができました。

その後の懇親会では、立食形式にて、スイスホテル自慢の料理を食べながら、なつかしい顔ぶれとの対面や会話に花が咲いていると今年のゲストである河内家菊水丸さんのショーが始まり河内音頭に会場は大盛り上がりでした。その後、毎年恒例のビンゴゲームでは、賞品数、百個という、なんと3人に1人は、豪華賞

品を獲得できるという盛大なビンゴゲームが行われました。



品を獲得できるという盛大なビンゴゲームが行われました。年に一度の総会及び懇親会です。皆、恩師、旧友、師匠や先輩方と思いに過ぐす中、宴もたけなわになり、瞬く間に時間は過ぎていき、西守隆校友会副会長の閉会の挨拶をもって懇親会も無事終了しました。

総会終了後、同窓会も多く開催されていたようです。遠方より出席して下さった会員の方々やお忙しい中を参加して下さった会員の方々もおられます。来年も一人一人声をかけあつて今回以上の会員のみなさまが参加されますように校友会役員一同心よりお願いいたします。

『総会、懇親会出席者の声』  
① なつかしい先生方に会えて学生時代を思い出した。  
② 会えると思っていた先生に会えなくて残念だった。

#### 平成16年度 関西医療学園校友会総会

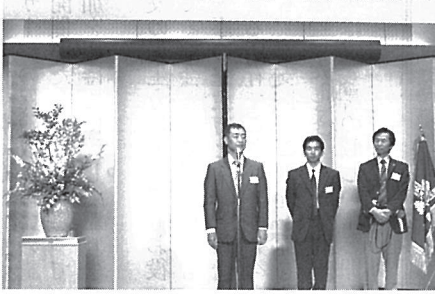

- ③ 相変わらず同級生が若くて驚いた。
- ④ 食事がおいしかった。多かった。
- ⑤ 河内家菊水丸さんのショーが盛り上がり良かった。
- ⑥ ビンゴの賞品が多くて良かった。

⑦ 女性の会員にもっと出席してほしい。  
など出席者の声でした。

大学校友会 広報委員  
金釘 直幸



平成16年度  
校友会総会 広報記事  
平成16年5月8日(土)、スイスホテル南海大阪にて「平成16年度校友会総会」が開催されました。

総会にはなんと300名を超える校友の方々が参加され、終始活気にあふれたものとなりました。本年は、懇親パーティでは恒例となりましたビンゴゲームに加え、ゲストに河内家菊水丸さんをお迎えし、皆さん歌や太鼓で大盛り上がりでした。

そのような楽しいひとときを過ごされておりました。皆様の中から、数人の方々に少しお時間を頂いて本年度の校友会総会についてのご感想をお伺いしました。ここでその感想を紹介したいと思います。

Q/本年度の校友会総会についてのご感想をひとこと!

- A/ 1. 去年より盛大でした。食事残ってないですね。
- 2. ビンゴ、よかったです。去年も当たったんです。よかったです。
- 3. 初めて参加させて頂いたんですが、級友や先生方に会えてよかったです。
- 4. 食事がおいしかったですね。よかったです。
- 5. 級友が少なく残念でした。校友会がどういうものかわかってなかったのかな。
- 6. よかったです。食事もよかったです。懐かしい面々に会えました。
- 7. 河内家菊水丸なかなか盛大やったね。よかったと思う。
- 8. ビンゴでテレビが当たってよかったです。
- 9. 今年はえらい盛大だね。
- 10. もっと級友が集まってくれたらなあ。校友会、楽しいのに。



会場の皆様の満面の笑みを見ていただけでも、本年度の総会がいかに大盛況であった

| 目次                  |       |
|---------------------|-------|
| 校友会16年度総会           | 1     |
| 会長・理事長挨拶            | 2     |
| 活動報告 1(事業報告・計画)     | 3     |
| ～2(会計報告・予算)         | 4     |
| 活動報告 3(本部だより)       | 5     |
| 活動報告 4(部会だより)       | 6     |
| 役員紹介・優秀表彰者一覧        | 7     |
| 学園コーナー              | 8     |
| 短大行事案内              | 9     |
| 理学療法学科開設10周年        | 10～11 |
| 柔道大会                | 12～13 |
| 学術研修会・講演会           | 13    |
| 海外研修報告              | 14～16 |
| 新校友・同窓会だより          | 17～19 |
| 米寿お祝い・グルメ校遊会・ゴルフコンパ |       |
| 計報者・事務局だより・編集後記     | 20    |

関西医療学園専門学校柔道部

## 男子一部 準優勝 女子 優勝

(12頁に関連記事)

理学療法部会 金井 一暎



### ご挨拶

校友会会長 山本 勝行

(K19 J22)



校友会員の皆様には、益々ご清栄のこととお慶び申し上げます。

昨年4月、木戸前会長の後を受け、なにも分らず無我夢中でやってまいりましたが、幸いにも、役員皆様の助言、協力のおかげで、無事一年を過ごす事ができました。残りの任期を一杯努力して行くつもりです。で会員先生方にも、ぜひご協力の程宜しくお願いいたします。

5月の総会には、333名の参加を頂き、誠に有難うございました。当日は武田秀孝理事長始め学園関係者30余名の参加を頂き、又、河内屋菊水丸様の河

### ご挨拶

鍼灸接骨部会長 木村喜三郎

(H19 J19)



校友会の先生方におかれましては、益々ご清

栄のことと存じ上げます。平素関西医療学園専門学校校友会鍼灸接骨部会にご支援、ご鞭撻を賜り厚くお礼申し上げます。また、常任理事先生方には、日々、ご尽力を載せ重ねて厚くお礼申し上げます。

お陰をもちまして、二期四年を経過しようと致しております。本年度も、校友先生方にお喜びいただけるよう、平成16年11月28日(日)には、関西医療学園専門学校大ホールにて臨床とトリガーポイントで有名な黒岩共一関西鍼灸大学助教授にお越

### ご挨拶

理学療法部会長 西守 隆

(P1)



謹啓 秋冷の候、時下ますますご清祥の段、お慶び申し上げます。平素は格別のご高配を賜り、厚くお礼申し上げます。

去年は、理学療法部会にとつて大きく前進した年でした。それは理学療法部会学術班の勉強会がスタートした年であるからです。整形班の勉強会では、80

いております。校友先生方もお身体にはくれぐれも注意戴き、益々のご活躍をお祈りいたします。

理学療法部会 西守 隆

名も超えるOB・OGが参加し、卒業してから一度も学校にきたことがないという多数の先生方も足を運んでくださり、校友の拡がりを援助する校友会として、は申し分ない成果をあげることができました。学術班の勉強会も、卒業1期、2期の先生方が主として企画、運営までご尽力を頂き、やっとそれぞれの班で勉強会を開催することができました。この場を借りて学術班班長になられた先生には厚くお礼を申し上げます。今年において、小児班の勉強会も既に開催され、治療技術まで指導くださるなど、内容も充実した講習でありました。学術班の勉強会に参加して微笑ましく思うのは、卒業された先生が、見ず知らずの在学生に手取り足取り、指導

これからの理学療法部会の活動に精進していきたいと考えておりますので、引き続き倍旧のご厚情を賜りたく、切にお願い申し上げます。

謹白

### ご挨拶

理事長 武田 秀孝

(K10 J9)



殊の外猛暑が続いた上に、他県で台風や雨の被害もあり、大変荒れ模様を呈しています。

学校もまた平成12年以後の専門学校でのラッシュの上、今度は大学においても文部科学省の設置基準の大幅な緩和により、鍼灸や柔整、理学療法が学部や学科の中に取り入れられるようになり、数校が学部やコース等で増え、大学もまた大変厳しい競争を強いられるようになり、いよいよ教職員はこの暑い猛暑の中も多忙を極め、毎日が気の抜けない日々を送っています。

私も毎年「かんゆう」の原稿は盆休みに書く決めておりますが、日常積み残した仕事を盆休みにまとめてかたづけようと先送りした関係で、休みは仕事で終わってしまい、その上にやり切れずに盆明けも引き続き汗

をかいています。本当に数年前までは、学校も数少なく盆休みなどはゆっくり旅行でもして鋭気を養っていたことを今はなつかしく、この激動の競争社会がいつまで続くのかと思うと、今更だが楽をし過ぎたのかなあと、心を引き締めしあかりません。

さて、今年も恒例の校友会総会が難波のホテルで開催され、今までで最高の数の校友が集い、楽しい時間を過ごすことができました。山本勝行会長はじめ、役員皆さんのご努力の賜と心より感謝申し上げます。

日本全国に多くの学校がありますが、これ程までに多数の校友が一同に会し、盛大に催される同窓の会は他にない規模です。本学卒業生の隆盛であり、学園を後援していただく校友会の力に支えられていることに大変心強さを感じました。

今は学校も増え学園も校友も大変な時代を迎えました。鍼灸、

### ご挨拶

大命門学 伊勢村康二

(J35 D4)



校友会の会員の先生方には、益々ご清栄のこととお慶び申し上げます。

平素は校友会活動にご協力頂きまして誠に有難うございます。命門会役員を代表しまして、心より御礼申し上げます。

今年度は、会員の先生方に何か有意義な使用用途をお考えいだいて、助言を頂きたくと思っております。

毎年申し上げていますが「命門会」は会員の先生方皆様の会でありたいと考えております。例えば皆様が「同窓会」を開かれるときの同窓生の方の住所・連絡先などは、校友会にご一報くだされば協力および協賛させていただきます。(現在は、専門学校内の校友会で対応)

最後に、我々「関西鍼灸大学校友会 命門会」の更なる飛躍のため、会員の先生一人一人がもつと自覚を持って頂き、積極的に母校のため、又は先輩・後輩のためにご参加、ご協力して頂くよう強く祈念いたしまして、今年度の挨拶といたします。

### ご挨拶

柔整部会長 林 吉次郎

(K26 J23)



私はNHKの「プロジェクトX」という番組の時々見ています。色々な難問、失敗、決断、それに対するひた向きの努力、そして成功。身近かに利用しているものが、こうして作られたのかと見る度に感動しております。成功したからこそ番組として取り上げられたのですが、私は成功にはなく、ひた向きの努力に対して感動しています。誰に知られる事もない、成功とまで言えないものであっても、ひた向きの努力は素晴らしいものです。でも、今の日本では欧米の結果最優先の考え方が持て囃され、成功こそが最良のように論じられています。

先日、東京新聞に整骨院療養費詐欺事件の記事が掲載されました。この事件の本質は今の風潮というのか、結果主義の間違った解釈、即ち過程を無視した結果を優先させる考え方だったのではないのでしょうか。人生に結果主義を当てはめるなら結果は

「死」で、誰も避けることの出来ないものです。人として最も大切なものは生きて行く過程であって結果ではないと思うのです。人生の一部に起こる一時的な出来事の結果を最優先して考えるのは間違いであり、成功のみにこだわらず信念に従い、ひた向きに努力することが正しい事だと考えています。今回の事件もそれに気づかない人が起こした残念な事件だと思っております。

私は無神論者ですが、釈迦の説法に「色即是空、空即是色」という言葉があります。この世にあるものはいつか無くなってしまふ、そしてこの世に必要なものは何処からともなく現れて来ると言う森羅万象に対しての言葉です。近隣に沢山の整骨院ができ不安に思っております。そんな校友も多いかと思えます。そんな先生方に人生で最も大切な事は結果ではなく生きて行く過程だと言えれば生きて行くのに必要なことはすべて備わって行くものだと言ふことを。借越ですが、私の挨拶とさせていただきます。



活動報告1

< 校友会 (本部会) >

関西医療学園校友会  
平成16年度事業計画

自 平成16年4月 1日  
至 平成17年3月31日

- 平成16年
- 5月 校友会特別研修委員会
  - 4月2日 関西鍼灸大学 第2回宣誓式に会長出席
  - 3日 関西医療学園専門学校 第48回入学式に会長出席
  - 4月 第1回理事会
  - 5月 第2回理事会
  - 5月8日 平成16年度校友会総会開催  
於：スイスホテル南海大阪
  - 6月 総務・広報合同委員会  
名簿編集委員会発足
  - 9月15日 米寿会員へのお祝い品贈呈
  - 9月 第10回校友会ゴルフコンペ開催
  - 10月 会報「かんゆう」19号発行
  - 11月 学術研修会後援  
関西医療学園専門学校学園祭への援助  
関西鍼灸大学三里祭への援助  
五役委員長会議
- 平成17年
- 1月 校友会新年会
  - 2月 グルメ校遊会  
学園教職員との懇親会
  - 3月 関西医療学園専門学校卒業式に表彰：  
卒業記念品贈呈  
関西鍼灸短期大学卒業式に表彰：

- 卒業記念品贈呈
- 3月 代議員会  
新幹事交流会開催

関西医療学園校友会  
平成15年度事業報告

自 平成15年4月 1日  
至 平成16年3月31日

- 平成15年
- 4月 2日 第1回関西鍼灸大学入学宣誓式に会長出席
  - 5日 第47回関西医療学園専門学校入学式に会長出席
  - 9日 五役委員長会議開催 於：第2会議室
  - 15日 久保井信行先生お通夜に会長参列
  - 15日 橋本等・道子先生のご母様お通夜に会長参列
  - 16日 第1回理事会開催 於：第2会議室
  - 22日 学園竣工式に会長出席
  - 26日 第2回理事会及び懇親会 於：ミュンヘン南大使館
  - 26日 大学開学記念式典・祝賀会に出席
  - 5月15日 第3回理事会開催
  - 25日 平成15年総会 於：南海サウスタワーホテル大阪
  - 6月 7日 校友会特別研修会開学式 山本会長・見玉総務委員長出席
  - 11日 第4回理事会開催
  - 19日 第1回総務・広報合同委員会
  - 25日 副会長木村喜三郎先生の義父様お通夜に参列
  - 8月20日 第2回総務・広報合同委員会 校友会事務局新館に移転
  - 9月 4日 中津一先生の御祖父様お通夜に会長参列
  - 8日 第3回総務・広報合同委員会
  - 15日 米寿会員9名へのお祝い品贈呈
  - 17日 第5回理事会開催
  - 21日 校友会ゴルフコンペ (橋本C.C)
  - 24日 第4回総務・広報合同委員会
  - 10月 3日 第5回総務・広報合同委員会
  - 8日 かんゆう最終校正
- 22日 会報「かんゆう」第18号発行 (5494通発送)
  - 26日 学術研修会に後援 (鍼灸按部会・大学命門会合同) 理学療法学科開設10周年記念祝賀会 於：新阪急ホテル 花の園
  - 25日・26日 関西鍼灸大学三里祭への援助
  - 11月1日・2日 関西医療学園専門学校学園祭への援助
  - 2日 学術研修会に後援 (柔整部会)
  - 12日 第6回理事会開催
  - 21日 長尾大蔵先生のお通夜に見玉総務委員長参列
  - 23日 学術研修会に後援 (理学療法部会)
  - 12月 8日 校友会「迎随」広告に協賛
- 平成16年
- 1月10日 学園新年祝賀会に会長・副会長出席
  - 24日 校友会新年会開催及び第7回理事会・各部会常任幹事会  
グルメ校遊会開催 (ボーリング大会)
  - 2月14日 第8回理事会開催
  - 18日 第8回理事会開催
  - 21日 学園教職員と本部役員との懇親会 (天王殿)
  - 3月10日 第9回理事会開催
  - 12日 関西鍼灸短期大学第17回卒業証書授与式・謝恩会に会長出席  
[表彰盾授与 (121名) 卒業記念品進呈]
  - 関西鍼灸短期大学専攻科第6回修了証書授与式に会長出席
  - 13日 関西医療学園専門学校第46回卒業式・謝恩会に会長出席  
[表彰盾授与 (243名) 卒業記念品贈呈]
  - 17日 関孝一先生の御父様お通夜に林副会長参列
  - 28日 第10回理事会開催 於：関西医療学園専門学校別館  
代議員会開催・新幹事交流会開催

平成16年度予算案

| 収入の部   |            |             | 支出の部    |            |                 |
|--------|------------|-------------|---------|------------|-----------------|
| 科目     | 予算額        | 備考          | 科目      | 予算額        | 備考              |
| 前年度繰越金 | 7,959,265  |             | 総会費     | 4,800,000  | 400人×12,000     |
| 校友会費   | 17,500,000 | 350人×50,000 | 役員会議費   | 2,000,000  | 会議弁当・懇親会等       |
| 総会懇親会費 | 1140,000   | 380人×3,000  | 通信・送金費  | 1,600,000  | 案内状・会報発送        |
| 利息     | 20,000     | 予想額         | 通話料     | 150,000    |                 |
| 役員会費   | 100,000    | 100人×1,000  | 事務用品費   | 100,000    |                 |
| 仮払金    | 1,600,000  | 各部会400,000  | 慶弔費     | 300,000    |                 |
|        |            |             | 会長渉外費   | 200,000    |                 |
|        |            |             | 印刷費     | 1,500,000  | 会報・封筒           |
|        |            |             | バイト費礼金  | 1,500,000  | 2人分×交通費込        |
|        |            |             | 渉外費     | 400,000    | 副会長4×50,000     |
|        |            |             |         |            | 中元・歳暮等          |
|        |            |             | 活動費     | 120,000    | 4委員会            |
|        |            |             | 懇親会費    | 500,000    | 教員との懇親会費        |
|        |            |             | 広告費     | 30,000     | 学友会迎随広告費        |
|        |            |             | 学園祭協力金  | 200,000    | 2校×100,000      |
|        |            |             | 入学式お祝い  | 20,000     | 2校×10,000       |
|        |            |             | 卒業生表彰盾  | 100,000    | (8+2)個×10,000◇  |
|        |            |             | 卒業式謝恩会祝 | 80,000     | 大40,000・専40,000 |
|        |            |             | 卒業記念品   | 0          | 卒証ホルダー780×1050  |
|        |            |             | 部会分配金◇  | 6,486,200  |                 |
|        |            |             | 雑費      | 10,000     | 写真・本・交通費        |
|        |            |             | リース料    | 400,000    |                 |
|        |            |             | ゴルフ助成金  | 200,000    |                 |
|        |            |             | グルメ助成金  | 200,000    |                 |
|        |            |             | 支部助成金   | 250,000    |                 |
|        |            |             | 同窓会助成金  | 500,000    |                 |
|        |            |             | 新幹事交流会費 | 100,000    |                 |
|        |            |             | 名簿積立金   | 2,000,000  |                 |
|        |            |             | 特別研修会費  | 1,200,000  | 国試対策            |
|        |            |             | 予備費     | 3,373,065  |                 |
| 合計     | 28,319,265 |             | 合計      | 28,319,265 |                 |

平成15年度会計報告

| 収入の部     |            |            | 支出の部     |            |            |
|----------|------------|------------|----------|------------|------------|
| 科目       | 予算額        | 決算額        | 科目       | 予算額        | 決算額        |
| 前年度繰越金   | 18,361,252 | 18,361,252 | 総会費      | 4,800,000  | 4,112,888  |
| 校友会費     | 19,000,000 | 18,800,000 | 役員会議費    | 2,000,000  | 1,262,932  |
| 役員会費     | 100,000    | 79,000     | 通信・送金費   | 1,600,000  | 1,236,695  |
| 総会懇親会費   | 900,000    | 927,000    | 通話料      | 150,000    | 132,328    |
| 利息       | 20,000     | 3,627      | 事務用品費    | 100,000    | 95,734     |
| 雑収入      |            | 443,015    | 慶弔費      | 200,000    | 1,007,562  |
| 名簿協賛金    |            | 1,000      | 会長等渉外費   | 200,000    | 200,000    |
| 特別研修会入学金 |            | 1,350,000  | 印刷費      | 1,500,000  | 1,571,254  |
|          |            |            | バイト費礼金   | 1,700,000  | 1,659,425  |
|          |            |            | 渉外費      | 400,000    | 260,500    |
|          |            |            | 活動費      | 100,000    | 100,000    |
|          |            |            | 長寿会員祝費   | 130,000    | 97,650     |
|          |            |            | 広告費      | 30,000     | 30,000     |
|          |            |            | 学園祭協力金   | 200,000    | 200,000    |
|          |            |            | 入学式お祝い   | 20,000     | 20,000     |
|          |            |            | 卒業生表彰費   | 100,000    | 95,135     |
|          |            |            | 卒業式謝恩会祝  | 80,000     | 80,000     |
|          |            |            | 卒業記念品    | 0          | 0          |
|          |            |            | 部会配分金    | 6,421,000  | 6,586,000  |
|          |            |            | 雑費       | 10,000     | 9,782      |
|          |            |            | リース料     | 400,000    | 347,984    |
|          |            |            | 学校懇親会費   | 0          | 343,000    |
|          |            |            | ゴルフ助成金   | 200,000    | 200,000    |
|          |            |            | グルメ助成金   | 100,000    | 200,000    |
|          |            |            | 新幹事交流会費  | 100,000    | 100,000    |
|          |            |            | 名簿積立金    | 2,000,000  | 2,000,000  |
|          |            |            | 特別研修会費   | 1,200,000  | 1,338,000  |
|          |            |            | 大学研究棟お祝い | 3,000,000  | 3,000,000  |
|          |            |            | 学園新築お祝い  | 3,000,000  | 3,400,000  |
|          |            |            | 備品費      | 700,000    | 718,760    |
|          |            |            | 仮払金      | 0          | 1,600,000  |
|          |            |            | 予備費      | 7,940,252  | 7,959,265  |
|          |            |            | 次期繰越金    |            |            |
| 合計       | 38,381,252 | 39,964,894 | 合計       | 38,381,252 | 39,964,894 |

< 鍼灸按部会 >

関西医療学園専門学校校友会  
鍼灸按部会平成16年度事業計画

自 平成16年4月 1日  
至 平成17年3月31日

- 平成16年
- 4月2日 関西鍼灸大学 第2回宣誓式
  - 3日 関西医療学園専門学校 第48回入学式
  - 4月 第1回理事会
  - 5月 第2回理事会
  - 5月8日 平成16年度校友会総会開催  
於：スイスホテル南海大阪
  - 6月 総務・広報合同委員会
  - 9月 第10回校友会ゴルフコンペ協力
  - 10月 会報「かんゆう」19号発行に協力
  - 11月 学術研修会  
五役委員長会議に参加
- 平成17年
- 1月 校友会新年会  
常任幹事会
  - 2月 グルメ校遊会に協力  
学園教職員との懇親会に参加
  - 3月 関西医療学園専門学校卒業式  
関西鍼灸短期大学第18回卒業証書授与式・謝恩会

- 3月 幹事会及び常任幹事会開催  
校友会理事会及び代議員会に参加  
新幹事交流会に参加

関西医療学園専門学校校友会  
鍼灸按部会平成15年度事業報告

自 平成15年4月 1日  
至 平成16年3月31日

- 平成15年
- 4月 5日 第47回関西医療学園専門学校入学式に会長出席 於：都ホテル
  - 9日 五役委員長会議に出席
  - 15日 久保井信行先生のお通夜に会長参列
  - 16日 第1回理事会に出席
  - 22日 学園竣工式に副会長古野先生出席
  - 26日 大学開学記念式典・祝賀会に副会長古野先生出席
  - 26日 第2回理事会・懇親会に出席 於：ミュンヘン南大使館
  - 5月15日 第3回理事会に出席
  - 25日 校友会総会 於：南海サウスタワーホテル
  - 6月 7日 校友会特別研修会開学式に協力
  - 11日 第4回理事会に出席
  - 19日 第1回総務・広報合同委員会
  - 25日 木村会長の義父様のお通夜に副会長古野先生参列
  - 8月 9日 第1回按部会・命門会合同学術委員会開催 於：第2会議室
  - 20日 第2回総務・広報合同委員会
  - 9月 8日 第3回総務・広報合同委員会
  - 9月13日~15日 ソウル手鍼療法研修会
  - 17日 第5回理事会に出席
  - 21日 校友会ゴルフコンペに協力 (橋本カントリークラブ)
  - 24日 第4回総務・広報合同委員会
- 10月 3日 第5回総務・広報合同委員会
  - 18日 第2回按部会・命門会合同学術委員会開催 於：校友会室
  - 22日 会報「かんゆう」第18号発行に協力
  - 26日 学術研修会開催 (鍼灸按部会・大学命門会合同) 理学療法学科開設10周年記念祝賀会に出席 於：新阪急ホテル 花の園
  - 11月12日 第6回理事会に出席
  - 12月 8日 校友会「迎随」広告に協賛
- 平成16年
- 1月10日 関西医療学園新年祝賀会に会長出席
  - 24日 校友会新年会及び第7回理事会に出席 第1回常任幹事会  
グルメ校遊会 (ボーリング大会) に協力
  - 2月14日 第8回理事会に出席
  - 18日 第8回理事会に出席
  - 21日 学園教職員との懇親会に出席 (天王殿)
  - 3月10日 第9回理事会に出席
  - 3月12日 関西鍼灸短期大学第17回卒業証書授与式・謝恩会に出席
  - 13日 関西医療学園専門学校第46回卒業式・謝恩会に出席
  - 28日 第10回理事会及び代議員会に出席
  - 28日 第1回幹事会及び第2回常任幹事会を開催  
於：関西医療学園専門学校別館
  - 28日 新幹事交流会に出席 於：志乃乃亭

鍼灸按部会平成16年度予算案

| 収入の部           |            |            | 支出の部      |            |           |
|----------------|------------|------------|-----------|------------|-----------|
| 科目             | 予算額        | 備考         | 科目        | 予算額        | 備考        |
| 前期繰越金          | 9,960,453  |            | 通信用品費     | 50,000     |           |
| 校友会費           |            |            | 事務用品費     | 10,000     |           |
| 会員数別組織活動費      |            |            | 慶弔費       | 80,000     |           |
| 会員数2,712名×100円 | 271,200    | 2,712×100円 | 役員会議費     | 100,000    |           |
| 組織活動基本分配金      | 500,000    |            | 合同研修会費    | 400,000    |           |
| 学術援助金          | 500,000    |            | 会長渉外費     | 100,000    |           |
| 学者数割当金         | 450,000    |            | 生活費       | 150,000    | 3万×3+2万×3 |
| 利息             | 10,000     |            | 学枝寄付      | 400,000    | 繰越代       |
|                |            |            | クラブ費      | 60,000     | 将棋大会など    |
|                |            |            | 卒業祝い金     | 20,000     | 10,000×2校 |
|                |            |            | 謝恩会祝い金    | 40,000     | 20,000×2校 |
|                |            |            | 学術研修費     | 400,000    |           |
|                |            |            | ボランティア協力金 | 100,000    |           |
|                |            |            | 入学祝い金     | 10,000     |           |
|                |            |            | 印刷費       | 10,000     |           |
|                |            |            | 広告費       | 20,000     |           |
|                |            |            | 予備費       | 9,741,653  |           |
| 合計             | 11,691,653 |            | 合計        | 11,691,653 |           |

鍼灸按部会平成15年度会計報告

| 収入の部          |            |            | 支出の部      |            |            |
|---------------|------------|------------|-----------|------------|------------|
| 科目            | 予算額        | 決算額        | 科目        | 予算額        | 決算額        |
| 前期繰越金         | 9,461,251  | 9,461,251  | 通信用品費     | 50,000     | 38,170     |
| 校友会費          |            |            | 事務用品費     | 10,000     | 2,100      |
| 会員数別組織活動費     |            |            | 慶弔費       | 80,000     | 80,485     |
| 会員数2685名×100円 | 268,500    | 271,200    | 役員会議費     | 100,000    | 71,800     |
| 組織活動基本分配金     | 500,000    | 500,000    | 合同研修会費    | 450,000    | 475,261    |
| 学術援助金         | 500,000    | 500,000    | 会長渉外費     | 100,000    | 100,000    |
| 入学者数割当金       | 450,000    | 465,000    | 生活費       | 150,000    | 150,000    |
| 利息            | 10,000     | 818        | クラブ費      | 140,000    | 30,000     |
|               |            |            | 卒業祝い金     | 20,000     | 20,000     |
|               |            |            | 謝恩会祝い金    | 40,000     | 40,000     |
|               |            |            | 学術研修費     | 400,000    | 200,000    |
|               |            |            | ボランティア協力金 | 100,000    | 0          |
|               |            |            | 入学祝い金     | 10,000     | 10,000     |
|               |            |            | 印刷費       | 10,000     | 0          |
|               |            |            | 広告費       | 20,000     | 20,000     |
|               |            |            | 予備費       | 9,599,751  | 9,960,453  |
| 合計            | 11,189,751 | 11,198,269 | 合計        | 11,189,751 | 11,198,269 |



活動報告2

< 柔整部会 >

関西医療学園専門学校校友会  
柔整部会平成16年度事業計画

自 平成16年4月 1日  
至 平成17年3月31日

- 平成16年 4月 3日 第48回 関西医療学園専門学校入学式  
五役委員長会議  
第1回 本部会理事会  
5月 8日 平成16年度校友会総会 スイスホテル南海大阪  
6月 名簿編集委員会  
9月 全国学校協会第37回柔道大会への協力  
10月 校友会本部会報「かんゆう」19号発行に協力  
11月 柔整学術研修会  
12月 柔道部追出しコンパに出席  
五役委員長会議  
平成17年 1月 校友会新年会開催  
常任幹事会開催  
3月 関西医療学園専門学校卒業式・謝恩会

柔整部会平成16年度予算案

Table with columns: 科目, 収入の部, 予算額, 科目, 支出の部, 予算額. Includes items like 前期繰越金, 校友会費, 学術助成金, etc.

関西医療学園専門学校校友会  
柔整部会平成15年度事業報告

自 平成15年4月 1日  
至 平成16年3月31日

- 平成15年 4月 2日 第47回 関西医療学園専門学校入学式  
9日 五役委員長会議  
15日 橋本等先生ご母堂お通夜出席  
16日 第1回 本部会理事会  
26日 第2回 本部会理事会及び懇親会 ニューミュンヘン  
第1回 学術委員会  
5月 15日 第3回 本部会理事会  
25日 平成15年度校友会総会  
南海サウスタワーホテル大阪  
6月 7日 平成15年度校友会特別研修会 開学式  
11日 第4回 本部会理事会  
19日 第1回 総務・広報合同委員会  
8月 20日 第2回 総務・広報合同委員会  
9月 8日 第3回 総務・広報合同委員会  
15日 全国学校協会第36回柔道大会への協力  
17日 第5回 本部会理事会  
23日 校友会ゴルフコンペ (橋本C.C.)  
24日 第4回 総務・広報合同委員会

柔整部会平成15年度会計報告

Table with columns: 科目, 収入の部, 決算額, 科目, 支出の部, 決算額. Includes items like 前期繰越金, 校友会費, 学術助成金, etc.

< 理学療法部会 >

関西医療学園専門学校校友会  
理学療法部会平成16年度事業計画

自 平成16年4月 1日  
至 平成17年3月31日

- 平成16年 9月 小学術班主催勉強会開催  
11月 第8回理学療法部会学術研修会  
12月 第3回常任幹事会開催  
議題 1.第8回理学療法部会研修会の反省について  
2.小学術班 事業計画発表  
5月 第1回幹事会開催  
於: 関西医療学園専門学校  
議題 1.第8回理学療法部会研修会テーマについて  
2.小学術班 事業計画発表  
5月 小学術班長 事業計画会議  
5月8日 平成15年度関西医療学園校友会総会  
於: スイスホテル南海大阪  
7月 第2回常任幹事会開催  
議題 1.第8回理学療法部会研修会について  
2.小学術班 勉強会について

理学療法部会平成16年度予算案

Table with columns: 科目, 収入の部, 予算額, 科目, 支出の部, 予算額. Includes items like 前期繰越金, 組織活動基本分配金, etc.

関西医療学園専門学校校友会  
理学療法部会平成15年度事業報告

自 平成15年4月 1日  
至 平成16年3月31日

- 平成15年 4月 19日 第1回常任幹事会開催  
於: 関西医療学園専門学校  
議題 1.理学療法部会研修会について  
2.小学術班 事業計画案  
5月 25日 平成15年度関西医療学園専門学校校友会総会  
於: 南海サウスタワーホテル大阪  
10月 4日 第2回常任幹事会開催  
於: 関西医療学園専門学校  
議題 1.理学療法科10周年記念式典前夜祭について  
2.平成15年度 理学療法部会学術大会について  
3.小学術班主催勉強会 (整形班) について  
26日 理学療法科10周年記念式典前夜祭  
11月 23日 平成15年度 理学療法部会学術大会 (第7回理学療法部会研修会) 於: 関西医療学園専門学校  
平成16年 1月 17日 第3回常任幹事会開催

理学療法部会平成15年度会計・監査報告

Table with columns: 科目, 収入の部, 決算額, 科目, 支出の部, 決算額. Includes items like 前期繰越金, 組織活動基本分配金, etc.

< 鍼灸大学校友会命門会 >

関西鍼灸大学校友会命門会  
平成16年度事業計画

自 平成16年4月 1日  
至 平成17年3月31日

- 平成16年 4月 2日 関西鍼灸大学鍼灸学部鍼灸学科入学宣誓式  
関西鍼灸短期大学専攻科入学宣誓式  
3日 関西医療学園専門学校 第48回入学式  
21日 第1回理事会  
下旬 総務・広報合同委員会  
5月 8日 平成16年度校友会総会開催  
於: スイスホテル 南海大阪  
中旬 常任幹事会・幹事会  
第2回理事会  
6月中旬 常任幹事会・幹事会  
学術準備委員会  
下旬 第3回理事会  
8月初旬 常任幹事会  
学術準備委員会  
9月中旬 常任幹事会・幹事会  
学術準備委員会  
下旬 第4回理事会  
10月下旬 学術講演会  
11月初旬 三里祭に参加・協力

関西鍼灸大学校友会命門会平成16年度予算

Table with columns: 科目, 収入の部, 予算額, 備考, 科目, 支出の部, 予算額, 備考. Includes items like 前年度繰越金, 学術分担金, etc.

関西鍼灸大学校友会命門会  
平成15年度事業報告

自 平成15年4月 1日  
至 平成16年3月31日

- 平成15年 4月 2日 第1回関西鍼灸大学入学式宣誓式に会長出席  
於: 全日空ゲートタワーホテル  
5日 第47回関西医療学園専門学校入学式に会長出席  
9日 五役委員長会議に会長出席  
15日 橋本等・道子先生のご母堂逝去弔電打つ  
16日 第1回理事会に出席 於: 第2会議室  
22日 学園竣工式に出席  
26日 第2回理事会及び懇親会に出席 於: ミュンヘン南大使館  
26日 大学開学記念式典・祝賀会に出席  
5月 15日 第3回理事会に出席  
25日 平成15年総会 於: 南海サウスタワーホテル  
6月 11日 第4回理事会に出席  
19日 第1回総務・広報合同委員会  
21日 第1回常任幹事会及び幹事会開催 於: ミュンヘン南大使館  
23日 上田至宏先生のご尊父様逝去弔電打つ  
25日 木村喜三郎先生の義父様逝去弔電打つ  
8月 9日 第1回総務・命門合同委員会開催 於: 第2会議室  
20日 第2回総務・広報合同委員会  
9月 8日 第3回総務・広報合同委員会  
ソウル手鍼灸法研修会  
13日~15日 第5回理事会に出席  
17日 本部主催ゴルフコンペに協力 (橋本カントリークラブ)  
21日 第4回総務・広報合同委員会

関西鍼灸大学校友会命門会平成15年度会計報告

Table with columns: 科目, 収入の部, 決算額, 科目, 支出の部, 決算額. Includes items like 前年度繰越金, 学術分担金, etc.







活動報告4

各部会だより

鍼灸按部会事業計画及び活動報告

- 平成16年度
- 1月24日 校友会新年会及び常任幹事会 ミニオン南大使館に於いて
- 2月14日 校友会ポリーング大会 ワコーレーンに於いて
- 2月18日 理事会に会長出席
- 2月21日 校友会役員と関西医療学園事務局と懇親会 天王殿に於いて
- 3月12日 関西鍼灸短期大学第17回卒業証書授与式及び謝恩会に会長出席
- 3月13日 関西医療学園専門学校卒業証書授与式及び謝恩会に会長出席
- 3月28日 校友会理事会及び代議員会に会長出席
- 校友会幹事会及び常任幹事会に会長出席
- 新幹事交流会に3役出席
- 4月3日 関西医療学園専門学校入学式に会長出席
- 4月21日 第1回理事会開催

関西医療学園専門学校校友会 鍼灸按部会よりホームページ・メール開設のご案内

URLは <http://www5.justnet.ne.jp/~kansai/>  
 メールは [kansai@ma5.justnet.ne.jp](mailto:kansai@ma5.justnet.ne.jp) です。  
 これからも皆さんの力をお借りして、もっと楽しいページにして行きたいので、宜しく願ひ致します。

- 5月8日 関西医療学園専門学校校友会総会 スイスホテル南海大阪に於いて
- 5月26日 第2回理事会開催
- 6月18日 第1回総務・広報合同委員会及び第1回名簿編纂委員会
- 7月7日 第2回総務・広報合同委員会
- 8月27日 第3回総務・広報合同委員会
- 9月26日 第10回 関西医療学園専門学校 校友会会長杯ゴルフコンペ 秋津原C.C.に於いて
- 10月 会報「かんゆう」19号発行に協力
- 10月17日 鍼灸マッサージ師の保険取り扱い（療養費）及び治療院経営講座開催
- 関西医療学園専門学校5階大ホールに於いて
- 常任幹事会開催予定
- 11月28日 関西鍼灸大学校友会命門会と合同学術研修会開催予定
- 関西医療学園専門学校5階大ホールに於いて
- 平成17年度
- 1月 校友会新年会及び常任幹事会 予定
- 3月 関西鍼灸短期大学第18回卒業証書授与式及び謝恩会に会長出席 予定
- 関西医療学園専門学校卒業証書授与式及び謝恩会に会長出席 予定
- 校友会理事会及び代議員会に会長出席 予定
- 校友会幹事会及び常任幹事会に会長出席 予定
- 新幹事交流会に3役出席 予定

関西医療学園校友会 柔整部会活動報告

平成15年度事業として学術研修会（柔整部単独）の開催、五役委員長会議に出席、

理学療法部会事業報告

平成15年度より西守会長による理学療法部会の活動が始まり、今年2年目を迎えます。昨年は小学術班の編成を行い各会員の皆様にも整形班、中樞班、小児班、老人班のいずれかの班に所属していただくようアンケート調査も致しました。その中でも昨年は整形班主催の勉強会を開くことができ、会員の皆様にも積極的に参加していただきました。本年度は昨年にも増して活発な学術活動を展開していきたいと考えており、小児班、老人班主催の勉強会をすでに企画、実行いたしております。

施術者の腰痛調査報告

昨年秋に、皆様のご協力を賜り腰痛調査を行った結果がまとまりましたのでここに報告させていただきます。なお、この研究は6月11日から13日に千葉で行われた第53回（社）全日本鍼灸学会において「施術者の腰痛と業務特性との関連について」の演題で報告したことを付け加えさせていただきます。

大学事業報告

平成15年10月25日（土曜日）関西鍼灸大学の中教室にて午後三時から『誰も教えてくれない、これからの鍼灸院経営術』と題し本校卒業生の吉本泰臣先生を講師に招き講演会を実施いたしました。広報不足のせいもあり少ない参加者でしたが、鍼灸の保険取扱いをこれから考えている先生にとつては非常に有意義な講演会でした。

理学療法部会事業報告

これらの情報は校友会理学療法部会ホームページ <http://www.bsweb.com/kansai/>にも掲載されておりますのでぜひご覧ください。また本年度は各会員の皆様にご協力いただきまして作成いたしましたメールマガジンを随時情報をお送りさせて頂いております。まだ登録されていらっしゃらない会員の皆様、何かご質問のある方は [tkasak@kansai.ac.jp](mailto:tkasak@kansai.ac.jp) までご連絡ください。

施術者の腰痛調査報告

腰痛との関係は、多くの施術者の腰痛発症率である前屈みで治療する人の腰痛発症率は47.0%と施術者の平均腰痛発症率43.9%よりも高値を示していました。しかし直立位で治療する人の腰痛発症率は21.6%と低値を示していたことから、施術者の腰痛発症率が高い原因は、腰部に物理的負担をかけやすい前屈みで施術しているからではないかと考えました。次に、主に施術に用いている用具の種類については、固定ベッドが最も多く77.0%、次いで昇降ベッドが16.0%、マットや布団が5.0%と続いています。なお、腰痛の有無と用具の種類または用具の高さとの間には統計的な差は認められず、用具の種類やその高さとの関係は認められませんでした。しかし、腰痛の有無とBMI、日常生活における運動量との間に有意な差が認められたことから、治療姿勢や肥満に気がつけながら適度な運動をすることが腰痛の予防につながる事が考えられました。

理学療法部会事業報告

これからの情報は校友会理学療法部会ホームページ <http://www.bsweb.com/kansai/>にも掲載されておりますのでぜひご覧ください。また本年度は各会員の皆様にご協力いただきまして作成いたしましたメールマガジンを随時情報をお送りさせて頂いております。まだ登録されていらっしゃらない会員の皆様、何かご質問のある方は [tkasak@kansai.ac.jp](mailto:tkasak@kansai.ac.jp) までご連絡ください。

施術者の腰痛調査報告

腰痛との関係は、多くの施術者の腰痛発症率である前屈みで治療する人の腰痛発症率は47.0%と施術者の平均腰痛発症率43.9%よりも高値を示していました。しかし直立位で治療する人の腰痛発症率は21.6%と低値を示していたことから、施術者の腰痛発症率が高い原因は、腰部に物理的負担をかけやすい前屈みで施術しているからではないかと考えました。次に、主に施術に用いている用具の種類については、固定ベッドが最も多く77.0%、次いで昇降ベッドが16.0%、マットや布団が5.0%と続いています。なお、腰痛の有無と用具の種類または用具の高さとの間には統計的な差は認められず、用具の種類やその高さとの関係は認められませんでした。しかし、腰痛の有無とBMI、日常生活における運動量との間に有意な差が認められたことから、治療姿勢や肥満に気がつけながら適度な運動をすることが腰痛の予防につながる事が考えられました。

施術者の腰痛調査報告

腰痛との関係は、多くの施術者の腰痛発症率である前屈みで治療する人の腰痛発症率は47.0%と施術者の平均腰痛発症率43.9%よりも高値を示していました。しかし直立位で治療する人の腰痛発症率は21.6%と低値を示していたことから、施術者の腰痛発症率が高い原因は、腰部に物理的負担をかけやすい前屈みで施術しているからではないかと考えました。次に、主に施術に用いている用具の種類については、固定ベッドが最も多く77.0%、次いで昇降ベッドが16.0%、マットや布団が5.0%と続いています。なお、腰痛の有無と用具の種類または用具の高さとの間には統計的な差は認められず、用具の種類やその高さとの関係は認められませんでした。しかし、腰痛の有無とBMI、日常生活における運動量との間に有意な差が認められたことから、治療姿勢や肥満に気がつけながら適度な運動をすることが腰痛の予防につながる事が考えられました。

理学療法部会事業報告

これからの情報は校友会理学療法部会ホームページ <http://www.bsweb.com/kansai/>にも掲載されておりますのでぜひご覧ください。また本年度は各会員の皆様にご協力いただきまして作成いたしましたメールマガジンを随時情報をお送りさせて頂いております。まだ登録されていらっしゃらない会員の皆様、何かご質問のある方は [tkasak@kansai.ac.jp](mailto:tkasak@kansai.ac.jp) までご連絡ください。

施術者の腰痛調査報告

腰痛との関係は、多くの施術者の腰痛発症率である前屈みで治療する人の腰痛発症率は47.0%と施術者の平均腰痛発症率43.9%よりも高値を示していました。しかし直立位で治療する人の腰痛発症率は21.6%と低値を示していたことから、施術者の腰痛発症率が高い原因は、腰部に物理的負担をかけやすい前屈みで施術しているからではないかと考えました。次に、主に施術に用いている用具の種類については、固定ベッドが最も多く77.0%、次いで昇降ベッドが16.0%、マットや布団が5.0%と続いています。なお、腰痛の有無と用具の種類または用具の高さとの間には統計的な差は認められず、用具の種類やその高さとの関係は認められませんでした。しかし、腰痛の有無とBMI、日常生活における運動量との間に有意な差が認められたことから、治療姿勢や肥満に気がつけながら適度な運動をすることが腰痛の予防につながる事が考えられました。

施術者の腰痛調査報告

腰痛との関係は、多くの施術者の腰痛発症率である前屈みで治療する人の腰痛発症率は47.0%と施術者の平均腰痛発症率43.9%よりも高値を示していました。しかし直立位で治療する人の腰痛発症率は21.6%と低値を示していたことから、施術者の腰痛発症率が高い原因は、腰部に物理的負担をかけやすい前屈みで施術しているからではないかと考えました。次に、主に施術に用いている用具の種類については、固定ベッドが最も多く77.0%、次いで昇降ベッドが16.0%、マットや布団が5.0%と続いています。なお、腰痛の有無と用具の種類または用具の高さとの間には統計的な差は認められず、用具の種類やその高さとの関係は認められませんでした。しかし、腰痛の有無とBMI、日常生活における運動量との間に有意な差が認められたことから、治療姿勢や肥満に気がつけながら適度な運動をすることが腰痛の予防につながる事が考えられました。

理学療法部会事業報告

これからの情報は校友会理学療法部会ホームページ <http://www.bsweb.com/kansai/>にも掲載されておりますのでぜひご覧ください。また本年度は各会員の皆様にご協力いただきまして作成いたしましたメールマガジンを随時情報をお送りさせて頂いております。まだ登録されていらっしゃらない会員の皆様、何かご質問のある方は [tkasak@kansai.ac.jp](mailto:tkasak@kansai.ac.jp) までご連絡ください。

施術者の腰痛調査報告

腰痛との関係は、多くの施術者の腰痛発症率である前屈みで治療する人の腰痛発症率は47.0%と施術者の平均腰痛発症率43.9%よりも高値を示していました。しかし直立位で治療する人の腰痛発症率は21.6%と低値を示していたことから、施術者の腰痛発症率が高い原因は、腰部に物理的負担をかけやすい前屈みで施術しているからではないかと考えました。次に、主に施術に用いている用具の種類については、固定ベッドが最も多く77.0%、次いで昇降ベッドが16.0%、マットや布団が5.0%と続いています。なお、腰痛の有無と用具の種類または用具の高さとの間には統計的な差は認められず、用具の種類やその高さとの関係は認められませんでした。しかし、腰痛の有無とBMI、日常生活における運動量との間に有意な差が認められたことから、治療姿勢や肥満に気がつけながら適度な運動をすることが腰痛の予防につながる事が考えられました。

施術者の腰痛調査報告

腰痛との関係は、多くの施術者の腰痛発症率である前屈みで治療する人の腰痛発症率は47.0%と施術者の平均腰痛発症率43.9%よりも高値を示していました。しかし直立位で治療する人の腰痛発症率は21.6%と低値を示していたことから、施術者の腰痛発症率が高い原因は、腰部に物理的負担をかけやすい前屈みで施術しているからではないかと考えました。次に、主に施術に用いている用具の種類については、固定ベッドが最も多く77.0%、次いで昇降ベッドが16.0%、マットや布団が5.0%と続いています。なお、腰痛の有無と用具の種類または用具の高さとの間には統計的な差は認められず、用具の種類やその高さとの関係は認められませんでした。しかし、腰痛の有無とBMI、日常生活における運動量との間に有意な差が認められたことから、治療姿勢や肥満に気がつけながら適度な運動をすることが腰痛の予防につながる事が考えられました。

理学療法部会事業報告

これからの情報は校友会理学療法部会ホームページ <http://www.bsweb.com/kansai/>にも掲載されておりますのでぜひご覧ください。また本年度は各会員の皆様にご協力いただきまして作成いたしましたメールマガジンを随時情報をお送りさせて頂いております。まだ登録されていらっしゃらない会員の皆様、何かご質問のある方は [tkasak@kansai.ac.jp](mailto:tkasak@kansai.ac.jp) までご連絡ください。

施術者の腰痛調査報告

腰痛との関係は、多くの施術者の腰痛発症率である前屈みで治療する人の腰痛発症率は47.0%と施術者の平均腰痛発症率43.9%よりも高値を示していました。しかし直立位で治療する人の腰痛発症率は21.6%と低値を示していたことから、施術者の腰痛発症率が高い原因は、腰部に物理的負担をかけやすい前屈みで施術しているからではないかと考えました。次に、主に施術に用いている用具の種類については、固定ベッドが最も多く77.0%、次いで昇降ベッドが16.0%、マットや布団が5.0%と続いています。なお、腰痛の有無と用具の種類または用具の高さとの間には統計的な差は認められず、用具の種類やその高さとの関係は認められませんでした。しかし、腰痛の有無とBMI、日常生活における運動量との間に有意な差が認められたことから、治療姿勢や肥満に気がつけながら適度な運動をすることが腰痛の予防につながる事が考えられました。

施術者の腰痛調査報告

腰痛との関係は、多くの施術者の腰痛発症率である前屈みで治療する人の腰痛発症率は47.0%と施術者の平均腰痛発症率43.9%よりも高値を示していました。しかし直立位で治療する人の腰痛発症率は21.6%と低値を示していたことから、施術者の腰痛発症率が高い原因は、腰部に物理的負担をかけやすい前屈みで施術しているからではないかと考えました。次に、主に施術に用いている用具の種類については、固定ベッドが最も多く77.0%、次いで昇降ベッドが16.0%、マットや布団が5.0%と続いています。なお、腰痛の有無と用具の種類または用具の高さとの間には統計的な差は認められず、用具の種類やその高さとの関係は認められませんでした。しかし、腰痛の有無とBMI、日常生活における運動量との間に有意な差が認められたことから、治療姿勢や肥満に気がつけながら適度な運動をすることが腰痛の予防につながる事が考えられました。

理学療法部会事業報告

これからの情報は校友会理学療法部会ホームページ <http://www.bsweb.com/kansai/>にも掲載されておりますのでぜひご覧ください。また本年度は各会員の皆様にご協力いただきまして作成いたしましたメールマガジンを随時情報をお送りさせて頂いております。まだ登録されていらっしゃらない会員の皆様、何かご質問のある方は [tkasak@kansai.ac.jp](mailto:tkasak@kansai.ac.jp) までご連絡ください。

施術者の腰痛調査報告

腰痛との関係は、多くの施術者の腰痛発症率である前屈みで治療する人の腰痛発症率は47.0%と施術者の平均腰痛発症率43.9%よりも高値を示していました。しかし直立位で治療する人の腰痛発症率は21.6%と低値を示していたことから、施術者の腰痛発症率が高い原因は、腰部に物理的負担をかけやすい前屈みで施術しているからではないかと考えました。次に、主に施術に用いている用具の種類については、固定ベッドが最も多く77.0%、次いで昇降ベッドが16.0%、マットや布団が5.0%と続いています。なお、腰痛の有無と用具の種類または用具の高さとの間には統計的な差は認められず、用具の種類やその高さとの関係は認められませんでした。しかし、腰痛の有無とBMI、日常生活における運動量との間に有意な差が認められたことから、治療姿勢や肥満に気がつけながら適度な運動をすることが腰痛の予防につながる事が考えられました。

施術者の腰痛調査報告

腰痛との関係は、多くの施術者の腰痛発症率である前屈みで治療する人の腰痛発症率は47.0%と施術者の平均腰痛発症率43.9%よりも高値を示していました。しかし直立位で治療する人の腰痛発症率は21.6%と低値を示していたことから、施術者の腰痛発症率が高い原因は、腰部に物理的負担をかけやすい前屈みで施術しているからではないかと考えました。次に、主に施術に用いている用具の種類については、固定ベッドが最も多く77.0%、次いで昇降ベッドが16.0%、マットや布団が5.0%と続いています。なお、腰痛の有無と用具の種類または用具の高さとの間には統計的な差は認められず、用具の種類やその高さとの関係は認められませんでした。しかし、腰痛の有無とBMI、日常生活における運動量との間に有意な差が認められたことから、治療姿勢や肥満に気がつけながら適度な運動をすることが腰痛の予防につながる事が考えられました。

総務 高崎 恭輔

講師 戸村多郎(S32・J30)



関西医療学園 平成16年度各部会役員紹介

Table with 5 columns: 会 長, 副 会 長, 総務委員長, 総務副委員長, 総務委員, 財務委員長, 財務副委員長, 財務委員, 企画(学術)委員長, 企画(学術)委員, 広報委員長, 広報副委員長, 広報委員, 監 査. Rows list names and positions for various departments.

関西医療学園校友会 平成16年度理事役員名簿

Table with 3 columns: 会 長, 副会長(鍼会長), (柔会長), (大会長), (理会長), 総務担当 理事, 広報担当 理事, 財務担当 理事, 企画担当 理事, 総務委員長, 総務委員, 広報委員長, 広報委員, 財務委員長, 財務委員, 企画委員長, 企画委員, 監 事. Rows list names and positions for the alumni association council.

平成15年度卒業生 表彰者一覽

関西医療学園専門学校 優秀表彰生

- List of award recipients from Kansai Medical College. Includes categories like 学校長賞, 日本鍼灸師会会長賞, 大阪府知事賞, etc., with names and departments.

関西鍼灸短期大学 優秀表彰生

- List of award recipients from Kansai Acupuncture College. Includes categories like 学 長 賞, 全日本鍼灸マッサージ師会会長賞, etc., with names.



学校法人関西医療学園 平成15年度収支決算報告

■資金収支計算書

Table with 4 columns: 科目, 予算額, 決算額, 差異. Rows include 収入の部 (Income) and 支出の部 (Expenditure).

■消費収支計算書

Table with 4 columns: 科目, 予算額, 決算額, 差異. Rows include 消費収入の部 (Consumption Income) and 消費支出の部 (Consumption Expenditure).

■貸借対照表

Table with 4 columns: 科目, 本年度末, 前年度末, 増減. Rows include 資産の部 (Assets) and 負債の部 (Liabilities).

Table with 4 columns: 科目, 本年度末, 前年度末, 増減. Rows include 基本金の部 (Equity) and 消費収支差額の部 (Consumption Difference).

Table with 4 columns: 科目, 本年度末, 前年度末, 増減. Rows include 負債の部, 基本金の部, and 消費収支差額の部.

Table with 4 columns: 科目, 本年度末, 前年度末, 増減. Rows include 負債の部, 基本金の部, and 消費収支差額の部.

Table with 4 columns: 科目, 本年度末, 前年度末, 増減. Rows include 負債の部, 基本金の部, and 消費収支差額の部.

支出の部

Table with 4 columns: 科目, 予算額, 決算額, 差異. Rows include 人件費支出, 教育研究経費支出, etc.

【内部進学試験】

Table with 5 columns: 対象, 募集学科, 願書受付期間, 試験日, 試験科目・試験時間. Rows for A日程 and B日程.

※A日程またはB日程のいずれかを受験して下さい。両試験を受験することはできません。...

【推薦・社会人・一般試験】

Table with 5 columns: 学科, 願書受付期間, 試験日, 試験科目・試験時間. Rows for 東洋医療学科, 東洋医療鍼灸学科, etc.

◎※印がついている東洋医療鍼灸学科、柔道整復学科の一般C日程、学士C日程は、欠員がある場合に募集します。...

学園コーナー

平成17年度試験日程及び試験科目等の概要

関西医療学園専門学校行事の報告と案内

例年、専門学校では体育祭、学園祭などの学校行事を催しています。...

【報告】

新入生歓迎会

開催日：平成16年4月18日(日) 場所：大阪府立総合青少年野外活動センター

観光バス11台をチャーターして大阪府立総合青少年野外活動センターへ行きまし...

いひとときを過ごしました。

野外バーベキュー大会

開催日：平成16年6月20日(日) 場所：本校本館3階テラス

【案内】

学園祭

開催日：平成16年10月30日(土)11時～17時 10月31日(日)10時～15時

場所：専門学校・本館及び別館 【鍼灸について】

鍼灸を学園祭にお持ちください。学友会が鍼灸を供養し医療廃棄物として処分させていただきます。

なお処分の都合上、廃棄を収容する容器は安易に廃棄を取り出せるものを使用してください。...

平成16年実施 国家試験日及び合格者数

平成15年度 関西医療学園専門学校 卒業生

Table with 7 columns: 試験日, 合格発表日, 受験者数, 合格者数, 合格率, 受験者数, 合格者数, 合格率. Rows for あん摩マッサージ指圧師, はり師, etc.

平成15年度 関西鍼灸短期大学 卒業生

Table with 7 columns: 試験日, 合格発表日, 受験者数, 合格者数, 合格率, 受験者数, 合格者数, 合格率. Rows for はり師, きゅう師.

専門学校卒業生にも『大学編入学』の途が開かれています！

文部科学省では、専門学校卒業生の中には大学等でさらに学習を希望する人も多いため、一定の要件を満たした専門学校卒業生に対して大学への編入学を認めることが検討されてきましたが、今般「学校教育法等の一部を改正する法律」が成立し、専門学校卒業生の大学編入が可能となりました。



### 関西鍼灸短期大学 行事案内

昨年4月、短期大学を四年制大学へと改組転換し、関西鍼灸大学を開学致しました。これも偏にOB諸先生方のご尽力の賜と感謝しております。さて、本年も、秋の恒例行事となりました「公開講座」ならびに「学園祭」を左記の通り開催致します。多くの皆様方のお越しを心からお待ち申し上げます。

● 日程 平成16年10月30日(土)・31日(日)

● 場所 大学キャンパス内

### 入学試験

● 学園祭 毎年、近隣住民の方々にも数ご参加頂いている学園祭につきましても、現在、学生の実行委員会により準備が進められています。例年通り各種イベントの開催をはじめ、模擬店の出店、各クラブの実演などが行われる予定です。ご家族連れでお越し頂いてはいかがでしょうか。

● 入学試験 本年度も、昨年度と同様に「校友子弟推薦」枠を設けております。なお、本年度は「入学時給付奨学金制度」を導入し、校友子弟推薦の入学者には、第二次手続時の学生納付金から100万円を減免します。多くの方の推薦を是非ともお願い申し上げます。

### 関西鍼灸大学 第2回公開講座(通算第19回)開催概要

- 講座名 関西鍼灸大学 第2回公開講座(通算第19回)
- 対象 地域住民120名を予定
- 日時・会場 (1) 日 時……平成16年10月2日(土) 午後1時30分～4時 (2) 会 場……関西鍼灸大学 [診療・研究棟 4階ホール] 大阪府泉南郡熊取町若葉2丁目11番1号 電話 (0724) 53-8251 (JR阪和線：熊取駅から南海ウイングバスで15分 ※熊取駅からは無料送迎学園バスもございます。南海本線：泉佐野駅から南海ウイングバスで30分)
- メインテーマ……「長寿と東洋医学」
- プログラム (総合司会 教授 別所 寛人) (1) 挨拶 学長 八瀬 善郎 (2) 講演 「女性の健康とホルモン」 教授 横田 栄夫 (3) シンポジウム(司会 教授 若山 育郎) ①テーマ「女性・高齢者と東洋医学」 ②シンポジスト
  - ・「高齢者と東洋医学」 教授 吉田 宗平
  - ・「女性と鍼灸」 講師 鍋田 理恵
  - ・「総合討論」 横田 栄夫 吉田 宗平 鍋田 理恵
- 受講料……無料
- 申込先・問い合わせ先 関西鍼灸大学 公開講座実行委員会 (0724) 53-8251

### 平成17年度 試験日程及び試験科目等の概要

#### ◆入学試験予定

| 試験区分  | 定員       | 選考方法  | 出願期間               | 試験場             | 試験日       | 合否発送日     | 1次手続締切(※1) | 2次手続締切(※2) |
|-------|----------|---|--------------------|-----------------|-----------|-----------|------------|------------|
| 推薦入学  | 指定校制(※3) | 面接  | 10月1日(金)～10月12日(火) | 大阪              | 10月17日(日) | 10月20日(水) | 11月4日(木)   | 12月17日(金)  |
|       | 公募制 A日程  | 基礎学力検査(国語I、英語I、物理IB、生物IB、化学IBから1科目選択) 小論文面接 | 10月28日(木)～11月9日(火) | 大阪・東京・福岡 名古屋・広島 | 11月14日(日) | 11月18日(木) | 12月2日(木)   | 1月28日(金)   |
|       | 公募制 B日程  |   | 11月24日(水)～12月7日(火) | 大阪              | 12月12日(日) | 12月15日(水) | 12月29日(水)  | 2月25日(金)   |
|       | 校友子弟(※4) | 小論文面接                                       | 10月1日(金)～10月12日(火) | 大阪              | 10月17日(日) | 10月20日(水) | 11月4日(水)   | 12月17日(金)  |
| 一般入学  | A日程      | 理科 (物理IB、生物IB、化学IBから1科目選択) 外国語(英語I、英語II)    | 1月12日(水)～1月25日(火)  | 大阪・東京・福岡 名古屋・広島 | 1月30日(日)  | 2月3日(木)   | 2月17日(木)   | 3月11日(金)   |
|       | B日程      |   | 2月2日(水)～2月15日(火)   | 大阪              | 2月20日(日)  | 2月23日(水)  | 3月9日(水)    | 3月25日(金)   |
|       | C日程      | 小論文面接                                       | 3月1日(水)～3月14日(月)必着 | 大阪              | 3月17日(木)  | 3月19日(土)  | 3月28日(月)   |            |
| 社会人入学 | A日程      | 小論文 面接                                      | 10月1日(金)～10月12日(火) | 大阪              | 10月17日(日) | 10月20日(水) | 11月4日(木)   | 12月17日(金)  |
|       | B日程      |   | 2月2日(水)～2月15日(火)   | 大阪              | 2月20日(日)  | 2月23日(水)  | 3月9日(水)    | 3月25日(金)   |

(※1) 1次手続内容：入学金(1次手続時に、前期納付金と共に一括納入することもできます。)(※2) 2次手続内容：入学金を除く前期納入金+手続書類(※3) 指定校制推薦の出願基準/平成17年3月卒業見込みで、評定平均値3.5以上、欠席日数25日以下(事故や怪我による長期入院は考慮する)の者(※4) 校友子弟推薦の出願基準/高等学校の評定平均値が3.2以上、欠席日数25日以下(事故や怪我による長期入院は考慮する)の者または大学・短期大学の卒業生

### 短大専攻科入学のご案内

短期大学では卒業生の免許取得後の教育研修のため、平成10年4月に専攻科(鍼灸学専攻)を設置しました。これは、「鍼灸に関する専門知識をさらに深めたい」、「治療技術にみがかきかけたい」という学生や卒業生の要望に応えたものです。専攻科の修業年限は一年で、入学定員は10名です。基礎医学、西洋医学、東洋医学の各分野にわたり18科目37単位を開設しており、医学における基礎的な知識や高度な治療技術などを修得し、鍼灸関係のスペシャリストを養成します。

● 入試概要  
一次試験 出願期間 平成16年9月27日～10月14日 試験日 平成16年10月16日(土)  
二次試験 出願期間 平成16年12月14日～平成17年1月13日 試験日 平成17年1月15日(土)  
試験科目(二次・二次とも) 英語、小論文、面接

● 入試概要  
一次試験 出願期間 平成16年9月27日～10月14日 試験日 平成16年10月16日(土)  
二次試験 出願期間 平成16年12月14日～平成17年1月13日 試験日 平成17年1月15日(土)  
試験科目(二次・二次とも) 英語、小論文、面接

### 関西医療学園奨学基金寄付金の御礼

下記のとおり関西医療学園奨学基金寄付金を頂戴致しております。ここに掲載して厚く御礼申し上げます。平成15年9月1日～平成16年8月31日迄現在のご寄付分 各寄付額・五十音順・敬称略

|               |             |             |
|---------------|-------------|-------------|
| 500,000円      | 10,000円     |             |
| 匿名            | 吉川 恭子 H18   |             |
| 100,000円      | 以上          |             |
| 工藤 政則 H16     | 掲載合計 12名    |             |
| 添田 素章 J14.K14 |             |             |
| 玉木 功一 D15     |             |             |
| 50,000円       | 1,030,000円  |             |
| 市木 栄之助 J12    | 過年度分 284名   |             |
| 辻川 禎親 J6      |             |             |
| 40,000円       | 24,950,000円 |             |
| 小嶋 利博 K16.J21 | 累計 296名     |             |
| 20,000円       |             | 25,980,000円 |
| 上野 勤二 K6.J7   |             |             |
| 大友 のり子 J32    |             |             |
| 木下 光典 B20.H17 |             |             |
| 河内 良基 D12     |             |             |

※9月以降にご寄付を頂いた方につきましては、次回に掲載させていただきます。あしからずお許し下さい。平成16年8月31日現在、貸与奨学制度を大学生1名、短期大学生12名、専門学校生35名に実施させて頂きました。

### 平成15年度関西鍼灸短期大学 卒業記念事業決算報告

| 収入の部        |            | 支出の部                  |            |
|-------------|------------|-----------------------|------------|
| 科目          | 金額         | 科目                    | 金額         |
| 前年度繰越金(利息込) | 72,621円    | 卒業記念アルバム費             | 1,461,600円 |
| 卒業記念アルバム費   | 1,587,600円 | 卒業記念パーティー費            | 1,467,690円 |
| 卒業記念パーティー費  | 1,530,000円 | 卒業記念パーティー費 景品代        | 194,527円   |
| お祝金         | 260,000円   | 卒業生からの記念品(学生服・眼鏡・お守り) | 168,635円   |
|             |            | 雑費                    | 12,240円    |
|             |            | 次年度繰越金(利息込)           | 145,529円   |
| 合計          | 3,450,221円 | 合計                    | 3,450,221円 |

平成15年度関西鍼灸短期大学卒業記念事業決算について、以上のとおり、報告いたします。

卒業記念アルバム実行委員長 山本 温  
卒業記念パーティー実行委員長 八木 千晶

前記の監査の結果、公正かつ正確であることを認めます。

クラス担任会議議長 吉備 登 学生部長 戸田 静男  
教務課学生係長 満 富博徳

※これは関西鍼灸短期大学の4回生が卒業するにあたり、毎年記念に行っている事業で、①卒業アルバム、②卒業記念パーティーの決算報告である。

● 修業年限 一年  
● 奨学金 本学園卒業生には、年額50万円の奨学金が支給されます。(平成17年入学生)  
● 入学費 本学園卒業生は免除。  
● 授業料 90万円(年額)  
※出願書類等の申し込み、お問い合わせは短期大学教務課まで。



# 理学療法学科

## 開設10周年記念式典並びに祝賀会

### 盛大に挙行される！



理事長と杉田副会長による目録贈呈

関西医療学園は建学の理念として「社会に役立つ道に生きぬく奉仕の精神」を掲げ、幅広い教養と誠実な人格を備えた医療人の育成を目的として、昭和32年（1957年）大阪市阿倍野区で関西鍼灸柔整専門学校（現在の関西医療学園専門学校）を設立、以来今日まで47年間にわたり伝統を築いてきております。常に専門化、高度化を推し進めていくなかで、理学療法学科は平成5年（1993年）に開設されました。開設からこれまで、いち早く社会のニーズをつかみ、カリキュラムの対応や教育環境の整備などを計画的に進めております。

昨年、理学療法学科が開設され10年という一つの節目の年を迎えることができました。平成15年10月26日に新阪急ホテルにて、理学療法学科開設10周年記念式典並びに祝賀会を挙行いたしました。記念式典では、学園理事長の武田秀



記念式典 式辞 武田秀孝先生



記念式典 祝辞 河崎 茂先生



記念式典 祝辞 林 義孝先生

孝先生が開会の辞としてお言葉述べられました。理学療法学科開設に当たって当時、多大のご尽力を頂きました元関西労災病院技師長の今西吉一先生にお礼を申しあげておられました。開設当初の理学療法学科の教員は、現関西鍼灸大学助教授の鈴木俊明先生の協力を得て、大工谷新一先生、廣瀬浩昭先生、大工谷祐子先生、廣瀬亜由美先生が参画され、開設当初から優秀な教員に就任いただいたことを喜んでおられました。また現在、多数の学校が開設されておりますが、本校の開設の目的と建学の精神を堅持し、本校の独自性と責任ある学校運営に教職員一丸となつて尚一邁進していくとのことと、力強いお言葉を述べられました。来賓祝辞には、全国私立リハビリテーション学校連絡協議会理事の河崎茂先生、社団法人大阪府理学療法士会副会長の大塚義孝先生がお言葉を述べられました。そして校友会理事長の林義孝先生がお言葉を述べられました。そして校友会理事長にわたつて学園を立派にした理事長をはじめとする教職員の皆様にお礼を申し上げ、これからの理学療法部会として学園へ恩返しができるよう活動する意欲を、校友会代表として挨拶致しました。林先生のご祝辞の中で、高校野球のサポート事業に本校を卒業した先生が活躍されているという



話をされており、本校の建学の精神であります「社会に役立つ道に生きぬく奉仕の精神」が、実となったこととの証であるものでした。

記念式典の最後には、理学療法学科顧問の湯浅亮一先生が、祝辞で述べられました本校への期待を受け、より一層、関西医療学園専門学校の名声を一層高めるように、学校教育の充実発展に精進することと熱いお言葉を述べられ、閉会の辞となりました。



記念式典 閉会のあいさつ 湯浅亮一先生



記念式典 祝辞 西守 隆先生

朗源会理事長の大隈義彦先生が来賓代表でお言葉を述べられました。大隈先生が理事長を勤めておられます医療法人朗源会は、本校から育った多数の卒業生が就職しており、そして本校とは教育研究提携

を結んでおります。その教育提携施設の一つのおおくりハビリテーション病院で病院果でした。これには、関西医療学園専門学校の先生方の目に見えないサポートがあったからこそ成し遂げられたものと思われまます。



祝賀会 祝辞 大隈義彦先生

機能評価を受けた際に、財団法人日本医療機能評価機構からハビリテーション科に関するお褒めの言葉を受けたこととお話しされておりました。大隈先生は、本学園を畑に例えて、「良い畑で育った食物は、太い幹となり、肥えた実を授かる」と言われ、この上ないお言葉で学園への祝辞を述べられておりました。その後、祝賀会では、関西医療学園校友会会長の山本勝行先生の乾杯の御発声のもと、学園教職員と、校友会役員として理学療法学科実習施設関連の皆様によって、盛大な宴となりました。また当日に理学療法学科開設10周年記念誌が発行配布されましたが、その内容は理学療法学科関連の大学を含めても引けをとらない研究成

記念祝賀会の閉会には、専門学校副校長の武田良彦先生のお言葉をもちまして閉宴となりました。



祝賀会 閉会のあいさつ 武田 良彦先生



祝賀会 乾杯 山本 勝行先生

## 平成16年度 理学療法部会 役員ならびに小学術班班長紹介

いよいよ校友会理学療法部会も発足10年目を迎える事となりました。部会活動も徐々に軌道に乗り始め、今後は学術活動を一層活発に行きたいと考えております。そこで、会員の皆様もすでにご承知のことかと思いますが、昨年度より理学療法部会は「小学術班」を置いた新体制での学術運営を行っております。これまでのところ、会長および

び各学術班長を中心として小学術班主催の講習会などを展開し、会員の皆様にも積極的なご参加を頂いております（本紙P6「理学療法部会事業報告」をご参照ください）。現在の小学術班長は、1期生、2期生を中心に、会長、副会長より推薦のあった先生方をお願いしております。今回は紙面をお借りして、平成16年度の理学療法部会役員ならび

に小学術班長の紹介をさせていただきます（組織図）。まだまだ活動を始めて間もない組織体制であり、至らぬ点多々あるかと思いますが、会員の皆様のご協力を頂きながら益々有意義な会にして行きたいと考えております。今後ともよろしくご支援頂きますようお願い申し上げます。（総務 高崎恭輔）

### 平成16年度 理学療法部会 組織図

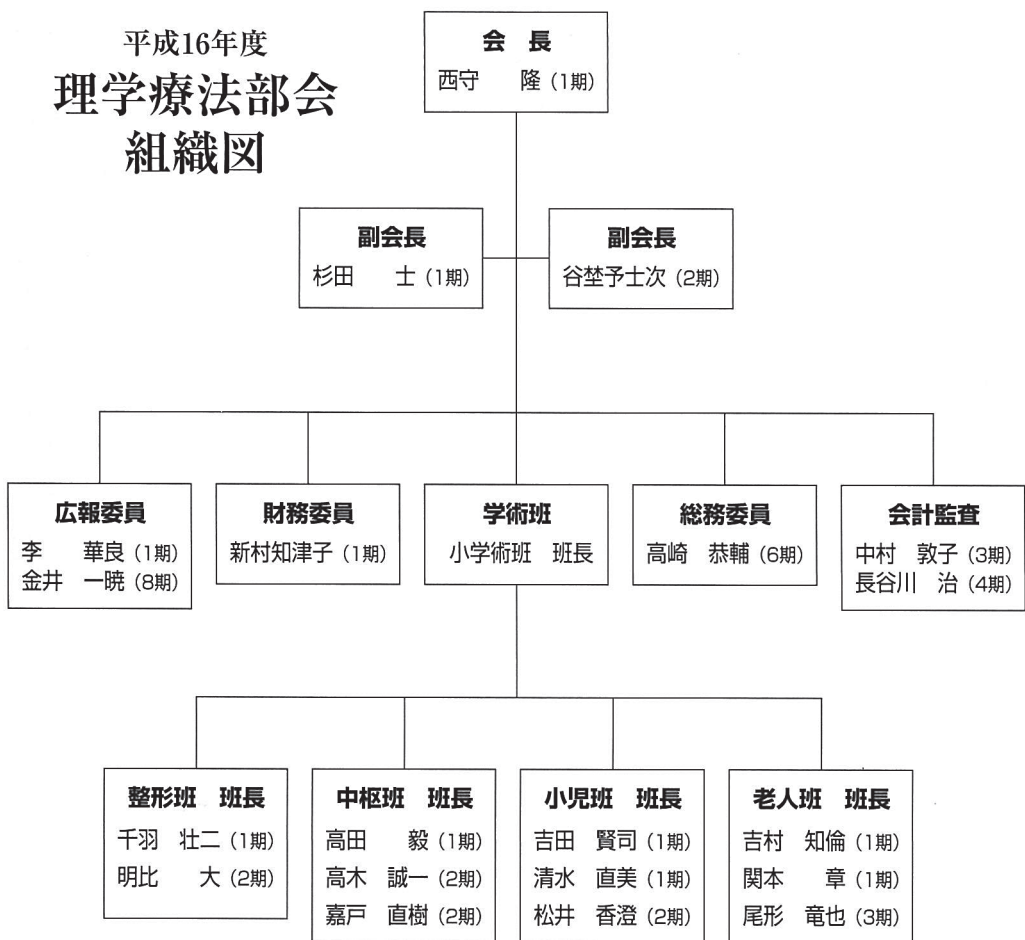



# 第37回 社団法人 全国柔道整復学校協会 柔道大会

## 男子 1部トーナメント

## (大阪大会)

## 女子 トーナメント

両国柔整鍼灸専門学校  
明治東洋医学院専門学校  
帝京医学技術専門学校  
北信越柔整専門学校  
北海道柔道整復専門学校  
米田柔整専門学校  
関西医療学園専門学校  
日本柔道整復専門学校  
大東医学技術専門学校  
仙台接骨医療専門学校  
朝日医療技術専門学校  
四国医療専門学校

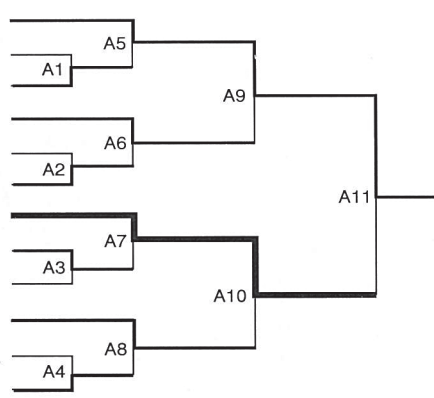

米田柔整専門学校  
前橋東洋医学専門学校  
大東医学技術専門学校  
四国医療専門学校  
北信越柔整専門学校  
福岡柔道整復専門学校  
関西医療学園専門学校  
明治東洋医学院専門学校  
履正社学園コミュニケーション専門学校  
日本柔道整復専門学校  
赤門鍼灸柔整専門学校  
I G L 医療専門学校  
アムス柔道整復師養成学院  
東京柔道整復専門学校  
帝京医学技術専門学校  
福島柔整鍼灸専門学校  
北海道柔道整復専門学校  
福岡医健専門学校  
日本工学院八王子専門学校  
朝日医療技術専門学校  
仙台接骨医療専門学校  
大川学園医療専門学校  
行岡整復専門学校  
森ノ宮医療学園専門学校  
東京スポーツ・レクリエーション専門学校  
西日本柔道整復専門学校  
東京医療専門学校

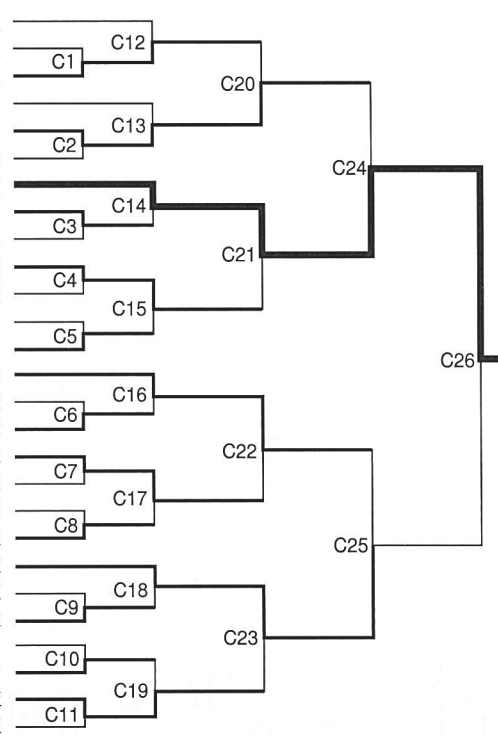

関西医療学園専門学校 男子団体戦 出場選手

| 監督 | 森岡 泰之 五段 |    |    |        |     |     |    |       |    |    |          |     |     |
|----|----------|----|----|--------|-----|-----|----|-------|----|----|----------|-----|-----|
| 順位 | 選手名      | 段位 | 学年 | 出身校    | 身長  | 体重  | 順位 | 選手名   | 段位 | 学年 | 出身校      | 身長  | 体重  |
| 大将 | 寺田 泰典    | 弐  | 3  | 近畿大学   | 172 | 70  | 次鋒 | 大西 浩介 | 弐  | 1  | 国士舘大学    | 180 | 112 |
| 副将 | 北 英樹     | 参  | 3  | 近畿大学   | 189 | 115 | 先鋒 | 安井 正則 | 参  | 1  | 大阪体育大学   | 172 | 71  |
| 三将 | 小串 善弘    | 参  | 3  | 順天堂大学  | 177 | 84  | 補欠 | 岡崎 修一 | 弐  | 2  | 大阪経済法科大学 | 173 | 90  |
| 中堅 | 徳山三貴光    | 参  | 2  | 天理大学   | 187 | 100 | 補欠 | 勝良 憲浩 | 参  | 2  | 大阪経済大学   | 185 | 115 |
| 五将 | 山川 大輔    | 参  | 1  | 山梨学院大学 | 175 | 90  | 補欠 | 山田 武蔵 | 参  | 1  | 天理大学     | 171 | 115 |

関西医療学園専門学校 女子団体戦 出場選手

| 監督 | 藤原 清治 五段 |    |    |        |     |     |  |  |  |  |
|----|----------|----|----|--------|-----|-----|--|--|--|--|
| 順位 | 選手名      | 段位 | 学年 | 出身校    | 身長  | 体重  |  |  |  |  |
| 大将 | 室谷 美紀    | 参  | 1  | 高岡法科大学 | 168 | 108 |  |  |  |  |
| 中堅 | 木村みのり    | 参  | 1  | 京都産業大学 | 157 | 65  |  |  |  |  |
| 先鋒 | 松本 貴子    | 参  | 1  | 龍谷大学   | 168 | 57  |  |  |  |  |
| 補欠 | 大迫美恵子    | 弐  | 3  | 近江高校   | 161 | 70  |  |  |  |  |

### 男子一部「準優勝」・女子「優勝」

#### 男子

平成16年9月19日(日曜日)大阪府堺市の金岡公園体育館で第37回全国柔道整復学校協会の全国柔道大会が行われた。

本大会において、我が関西医療学園柔道部は男子一部「準優勝」、女子「優勝」という成績を収めた。本大会は昨年度、男子準優勝、女子3位という成績であり優勝を逃したので、今年は男女とも優勝を目指し一年間稽古して臨んだ試合であった。

女子は新戦力のレギュラーが王座奪回確実と予想される中、プレッシャーを感じながら、一方男子は昨年度惜敗を期した両国柔整鍼灸専門学校打倒を胸に秘めた元大阪大会の会場へと乗り込んだ。

開会式、本年度は男子一部12校、二部22校女子27校と参加校も増加し盛大に開催された。

男子第一試合は日本柔道整復専門学校と接戦の上大東医学専門学校の対戦で勝ち上がり勢いの乗ってきた所である。先鋒戦安井選手第一試合の先鋒という事もあり開始直後は堅さが見られたが、けんか四つで中量級同士の試合、次第に動きを取り戻し右組からの左一本背負いを積極的に繰り出し、安井ベースで試合は運ばれた。後半戦に入り得意の右組からの左大外刈りで「一本」を決めた。団体戦として好スタートをきったかに見えた。

次鋒戦大西選手、安井選手に続けと声援の中開始されたが早々に左からの払腰で有効を取られてしまった。まだまだこれからと内股での反撃をするが、どこぞが逆に内股でまさかの一本負けを喫してしまった。

五将戦山川選手はケンカ四つで、引き手争いでもつれ外れへ出て中断。中央にもどって再度組手争いの中、相手の小外掛けにバランスを崩し「一本」が決まってしまった。

予想外の2敗で緊張の中、中堅戦徳山選手の出場となった。ケンカ四つの相手に対し場外で払腰を繰り出すが効果なし。組手争いが続き両者に「指導」が与えられた。その後試合が活発になり、攻防の中相手の体落に合わせ徳山選手が小外刈りで合わせて返し「技有」を奪取、その後場外まで追い詰めて小外掛けで「一本」を取った。試合場内からの下がり際、

#### 女子

小串選手にタッチで送り出す。三将戦小串選手にこのまま流れを戻そうと気合充分で試合に挑むが、順天堂大学の後輩で技もよく知った相手との対戦で組手争いが続き両者に「指導」が与えられる。中盤戦に入り攻撃にバリエーションがもどり大内刈りから体落、払腰と連続技を繰り出し「技有」を奪取しそのまま抑え込み。しかし残念ながら抑え込みは場外となった。この後リズム良く相手の背負投の戻りに合わせて内股で「一本」勝ちを収めた。

副将戦北選手、本年はキャプテンでチームをまとめ上げてきた自信から試合にもそれが出ているようだ。ケンカ四つから長身を生かし上からの組手で内股、小外刈りとコンビネーションで崩し、見事に内股で「一本」勝ちを取った。

大将戦寺田選手、昨年は先鋒での出場であったが本大会は大将での出場となった。相四つで小兵同士の対戦となった。激しい動きの中組手争いが続き、寺田選手の内股で相手が中に浮くがポイントとならず攻防の結果引き分けで終了した。思わぬ展開で始まった一回戦は4対2で辛くも勝利した。

二試合目は2ndシードであったが、準決勝となり強豪仙台接骨医療専門学校との対戦となった。先鋒戦の安井選手は中量級同士の対戦で開始早々に左一本背負いで豪快に投げた。応援席側からは「一本」かと思われる投げであったが、ポイントはなく試合続行となった。その後右背負投、左一本背負いともつれるがポイントを取れず、寝技へともつれるがこれも決まらず。再三の攻撃による投げで決着がつかず引き分けとなった。

次鋒戦大西選手はガッツリ相四つとなった。強引な大外刈りから払腰で相手を倒すが残念ながら決まらぬが、ものともせず87kgの相手選手ごと持ち上げ脱出した。その後小外刈りから内股へと攻撃を続けるが引き手がきれて効果が得られない。後半戦相手の内股を手内股で返すが、うまく決まらず残念ながら時間切れで引き分けとなった。

五将戦山川選手、初戦と同じくケンカ四つであるが、組手充分で積極的な攻撃し、まずは内股を放ったが惜しい所であわされた。場外際テビングを巻いている左膝に小外掛けを引っかけられてバラ

#### 男子

ンスを崩し一瞬ヒヤリとした。中盤戦に入り相手の払腰を後方に返し思わず「一本」かと思われたが、一瞬速く場外であった。後半戦、右の背負投でうまく「技有り」を奪取しそのまま連続して袈裟固みに入ることが出来た。袈裟固みに解けてしまった。

再び中央で攻防の際にもつれて寝技になり今度はきっちり押込みを決めて勝利した。

中堅戦徳山選手はケンカ四つの相手に安定した力を発揮し、組み際に小外刈りで「有効」続いて相手の体落をうまく合わせて返し「一本」をとり勝利した。

三将戦小串選手はケンカ四つで組手争いが続く中、場外で大内刈りからの体落が決まらずバランスを崩してしまった。この際に相手が強引な大外刈りで反撃をしたがこれをこらえた。終盤戦お互い攻め合うが熱戦の末引き分けとなった。

副将戦の北選手は相手の逃げ腰の背負投を崩した後、足を差し込んでからの強引な内股で投げたがポイントとならず寝技となり攻撃を続けるが後一步の所で「まて」となった。開始線からの仕切り直してすかさず内股を放ち、先程と同じ寝技にもつれる。しかし今度は上半身を決めた後素速く足を抜きキツチ「一本」をとった。

大将戦は70kgの寺田選手と100kgの選手との対戦となった。開始直後に左背負投を仕掛けるが崩され、そのまま縦四方固で抑え込まれてしまった。しかし抑え込み直後のタイミングはかりうまく脱出した。その後、相手の払腰、内股に対して背負投、大内刈りで応戦し善戦したが引き分けとなった。

この試合は失点なく3対0で少しチームとしての流れが修正できたようだ。

決勝戦はやはり選手層の厚い両国柔整鍼灸専門学校との対戦となった。過去2年連続決勝で敗れており今年は何とか一矢報いたい試合だ。陣が組まれ気合い一閃試合が始まった。

先鋒戦安井選手は組み手争いから左一本背負いと先制攻撃を仕掛けたが惜しくもかわされた。松岡選手の払腰をこらえながら、左一本背負い、大外刈りと連続攻撃が続き中、動きが止まった一瞬をつかれ左内股につかまり敗れてしまった。

次鋒戦大西選手は開始早々に相手の小内刈りで足をすくわれるがなんなくかわした。その後お互いの組み手を作れず足技などを繰り出し攻防を繰り返すがポイントに



ならず引き分けとなった。

五将戦山川選手は開始まもなく組み手争いから前へ前へと出る所をうまく背負投げで合われ持ち味を活かせず一本負けとなった。

中堅戦の徳山選手は昨日の決勝と同じ大村選手との対戦となった。ガツリ組んで攻めたいところであるが中々力が強くわざが出せない。足技から内股を仕掛けた所を崩され「有効」そのまま肩固に入られ時間となった。

三将戦の小串選手の対戦相手は学生時代からのライバルで因縁の対決となった。開始早々に小内刈りから足をすくわれて倒され一瞬慌てたがポイントとならず、気を取り直して中央からの試合再開となった。お互い手の内をよく知っているせいもあり組み手決まらず、お互いに「指導」を与えられた。

中盤戦小串選手の小外刈りで相手が崩れたがポイントは取れず、足を使って動かしながらの体落、払腰と果敢に攻撃を続けたが残念ながら引き分けとなった。

最後にになりましたが参加校が増加するこの大会で、この成績を残せた事は選手はもちろんな選手以外の部員たちの頑張り、学校や諸先生OBの方々のご協力、応援があったからだと思えます。有難う御座いました。

次年度は男子は挑戦者として優勝を目指し、女子は王者として連覇したいと思います。

今回の試合では一回戦から接戦で大変でしたけど最後は先生方、OBの方々そしてチームのみんなの応援で接戦をものにして準決勝まで来ました。応援ありがとうございました。

柔整大会には2年生から出場しているが今回は3年生という事もありプレッシャーもかなりありました。試合は初戦からとても厳しい戦いの連続でしたが選手一人一人の頑張りで勝ち上がる事ができました。

決勝では敗れたものの個人的にはみんな良く頑張ったと思ひ満足しています。

副主将 J3A 小串善弘  
今年の柔整大会は学生最後の大会であり、柔道部全員が優勝を目指していた大会でもあったので、こんな素晴らしい大会に出場する事が出来て良い思い出となりました。

女子

女子チームは優勝確実と期待されていたが、1年生が主体のチームで初めての大会に緊張の色を隠せなかった。また優勝旗奪回に向けて厳しい稽古をしてきたため、選手全員が負傷を抱えたまま試合に挑むこととなった。

大きな期待を背に第1回戦が開戦された。先鋒の松本選手は払腰で有効、そのまま得意の寝技で全く危なげなく貫禄の一本勝ち。続いて今大会の最優秀選手に選ばれた中堅の木村選手が開始早々、見事な一本背負投げで技有をとり、後

袈裟固から腕挫十字固へと変化して一本勝ちを取った。大将の室谷選手は安定した試合運びをみせ、袈裟固で一本勝ち。初戦は3-0と好スタートを切った。

2回戦では少し緊張もほぐれ、先鋒の松本選手が果敢に攻め腕挫十字固で一本を取ると、またもや木村選手が開始20秒、帯取返しから横四方固へと連携する多彩な柔道を見せつけて一本を取った。

大将戦の相手は日本柔道整復専門学校のポイントゲッターである小坂選手。しかし室谷選手は容赦なく攻め続け、相手につける隙を与えず、結果こそ引き分けとなったが、いいムードで2戦目を勝ち上がった。

準決勝の相手は名門の北信越柔整専門学校。先鋒戦はここまで2試合連続一本勝ちしてきた松本選手だったが、今大会最年長としてハングリーに少し疲れがみえたのか決定的なポイントを取れず引き分けとなった。続く木村選手は脅威のスタミナを武器に終止攻撃続け、試合終了間際に相手の隙を衝いて袈裟固で一本をとった。これに奮起したのが大将の室谷選手も相手完全に圧倒し、技有に相当する反則を奪って勝ち星を挙げた。

そしていよいよ決勝戦。相手は2度の優勝経験もあり毎大会上位に名を連ねる強豪の仙台接骨医療専門学校である。また本校とは2度決勝戦で対決し、1勝1敗の宿敵チームでもある。

先鋒戦、松本選手は決勝戦にふさわしく前に出る柔道を展開し、大外刈り、内股、背負投げと技を繰り出したがポイントを奪うことはできなかった。松本選手のペースで試合が進んでいったが、中盤に気が抜いた組閣、相手に背負投げで技有りを奪われ、そのまま押さえ込まれてまさかの敗北を喫した。

そして中堅戦。ここまでオール一本勝ちで進んできた木村選手であるが、必ず取り返さなければならぬ厳しい状況で試合が開始された。普段は感情を表に出さないタイプの木村選手だが、良き先輩でありライバルでもある松本選手との失点を取り返すという決意が表情に現れていた。常にリズムをとり攻め立てる木村スタイルの柔道で試合が進み、開始47秒に朽木倒して一本かと思われる投げ技をみせたが、惜しくも場外と判定された。しかし木村選手はしぶとく攻め続け、その30秒後に鮮やかな内股で技有りを奪って大将戦に望みをつないだ。

いよいよ勝負の分かれ目の大将戦。現時点では1-1であるが、引き分けてしまうと内容差で負け

となる。当然、相手は引き分けを狙ってくるが、大将の室谷選手は経験も豊富で、このような修羅場になれば特に燃える性質である。実際に試合開始と同時に猛攻撃が始まった。まず相手を追い込み指導を先取した。相手は室谷選手に気迫負けしたのか防戦一方であったが、さすがに決勝戦まで上がってくるほどの選手で簡単にポイントを取らせてくれなかった。逃げる相手を引きずり回す展開が続く。試合終了10秒前ようやく2つ目の指導を奪って逆転優勝を決めた。このような場面では投げ技にこだわらず引き分けられるケースが多いが、室谷選手の優勝への執念が実を結んだ一瞬だった。

振り返ってみると、年齢のハンデを抱えながらも先頭に立ってチームを引っ張ってきた松本選手、人一倍稽古に励んできた木村選手、常にチームを盛り上げてきた室谷選手、また選手達を陰で支えてきた部員やマネージャーが一丸となつて優勝旗を勝ち取った大会であったと思う。今後もこの結果に満足することなく稽古に励み、連覇にむけて邁進することを期待している。本日に優勝おめでとう！

最後になりましたが、みなさま方の盛大な応援、激励のおかげで選手達の士気が高まり優勝できたことを心より感謝いたしております。今後も選手一同連覇に向けて励んでまいりますので、温かいご声援を賜りますようお願い申し上げます。

関西医療学園専門学校 藤原清治  
（選手の一言）  
皆さんの応援のおかげで優勝することができました。来年も2連覇できるようにがんばります。

松本 貴子  
支えて下さった先生方、部員のみなさんに力をもらい優勝できたことを心から感謝しています。関西医療学園の柔道部として誇りを持って2連覇、3連覇を目指して頑張りたいと思います。

木村みのり  
関西医療学園の代表として戦えたことを嬉しく思います。来年は今年以上の試合ができるよう頑張りたいです。応援ありがとうございました。

室谷 美紀  
私にとっては最後の試合で出場することはなかったですが、優勝という素晴らしい結果で終えることができて良かったです。

大迫美恵子

鍼灸大学校友会命門会 専門学校校友会鍼灸按部会  
合同学術研修会のお知らせ  
テーマ『21世紀の医療人』  
◎日時/平成16年11月28日(日) ◎会場/関西医療学園専門学校 5階大ホール  
◎受付/12:00~ ◎開場/12:30~ ◎開会/13:00~  
主催 関西医療学園専門学校校友会鍼灸按部会  
関西鍼灸大学校友会命門会  
講演(13:00~14:30) 学術講演(14:40~16:10)  
5階大ホール 5階大ホール  
ゲスト 元プロ野球選手 関西鍼灸大学  
(阪神タイガース) 亀山 つとむ氏 助教授 黒岩 共一先生  
演題『明るく 楽しく 元気よく』 演題『トリガーポイント・アップデート』

平成16年度 関西医療学園専門学校校友会  
柔整部会(関柔会) 学術研修会のお知らせ  
◎日 時/平成16年11月23日(祝)  
受付12:30~ 開会13:00~  
◎講 師/関西鍼灸大学 助教授  
附属診療所 整形外科部長 増田 研一 先生  
◎演 題/『近年の医療事故とその対策について』  
◎会 場/関西医療学園専門学校 5階大ホール  
◎会 費/無料

平成16年度 関西医療学園専門学校校友会  
理学療法部会研修会のお知らせ  
◎日 時/平成16年11月7日(日) ◎テーマ/『運動障害と学習  
◎受 付/12:30~ ~障害者の運動学習に着目して~』  
◎開 会/13:00~ ◎会場/関西医療学園専門学校 別館 講堂  
◎閉 会/16:00 (地下鉄御堂筋線 あびこ駅下車 東へ徒歩5分)  
◎講 師/藤田保健衛生大学教授 ◎会 費/無料  
富田 昌夫 先生  
お 問 合 せ 先  
関西医療学園専門学校理学療法学科 高崎恭輔(理学療法部会 総務)  
TEL:06-6699-2222 FAX:06-6699-5335  
E-mail:takasaki@kansai.ac.jp http://www.bsweb.com/kansai/

関西鍼灸大学命門会主催講演会  
演題 鍼灸施術健康保険適応について  
◎講師/社団法人 大阪府鍼灸マッサージ師会  
健康保険部長 森下 輝弘先生 ◎日時/平成16年10月31日(日)  
午後14:00~16:00  
◎場所/関西鍼灸大学 中教室  
お忙しい時期とは思いますが、鍼灸の保険治療についてご理解頂き、これからの治療院経営に少しでもお役に立てるように今年、大阪府鍼灸マッサージ師会健康保険部長の森下輝弘先生をお招きして開催したいと思います。  
鍼灸院を経営していく中で鍼灸療養費健保取り扱いは、経営を安定させるのむひとつの方法だと思えます。  
在校生・卒業生で鍼灸院を開業しようと考えている先生方、現在開業している鍼灸師でこれから鍼灸治療に保険を使って治療していきたいと考えている先生方、是非必聴していただきたい内容となっています。

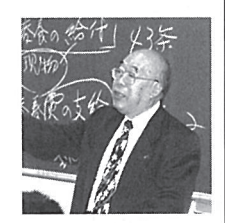



# 海外研修報告

## モンゴルの子供達よ イネゲレ!!

森田 茂

我々、日本モンゴル東洋医療交流会のメンバー14名は4度目のモンゴルでの活動をす

空港到着後、14名中11名はウランバートル市内にある国立整形外科病院で活動。私を含む3名は、地方組である。前回の活動で参加者12名が片道24時間道なき道を走破し、無医村での活動がかなり過酷な旅だった為、前回12名の内、今回参加した者は5名だけだ。参加しなかったものも無理は



ない。しかし地方と違い市内の患者は、各国の医療ボランティアで診てもらうが、やはり地方の村と云うと、そういったボランティアが訪れる事は少ない。2002年に日本モンゴル国交樹立30周年記念で海部・羽田両元首相と訪れた際に知り合った日本モンゴル親善協会の柳澤徳久氏に今回お世話頂き、今回の活動が実現した。柳澤氏の本業は旅行業であり、我々の希望とモンゴルでの受け入れ先をうまくマッチングさせてくれたのである。

首都ウランバートル市内のホテル到着後、ウランバートル駅長（駅長と云うのは、日本で云う1つの駅の駅長ではなく、JRの社長の様なポスト）ナラントヤ氏を表敬訪問、その後JICAモンゴル青年海外協力隊田島氏と打ち合わせをし、翌日我々3名及び通訳2名、北京大学の医学生ホロン氏と9時50分ウランバートルより列車に10時間揺られる。まるで「世界の車窓から」の様だ。何処迄も続く地平線、何処迄行っても景色は変わらない。途中、遊牧民の住むゲル（テント）やラクダの群れも見ることが出来た。そして、南ゴビ県のサンシャンドと云う町に到着した。その後、県知事を表敬訪問。サンシャンドは人口52000人（内28%は遊牧民、8%が老人内50%が何らかの病気を抱えている）の町である。ちなみにモンゴル人の平均寿命は62歳である。日本人より20歳寿命が短い。ゴビ砂漠に近く、流

石に草原はない。8月のモンゴルの気候は日本の11月上旬ぐらいで9月には雪が降ると云う。11月に牛を1頭載せて春迄生活すると云うのが遊牧民の一般的な生活である。その町



で2日間で183人を整体や、マッサージ、針治療を行い、足底板療法入りシューズ40足（株）ミズノ製）をプレゼントした。訪れる患者は、先天性股関節脱臼が非常に多く、次いでO脚やX脚、腰痛症などである。地元のテレビ局も取材に訪れた。

その町での二日間の活動を終え20時55分ウランバートル行き寝台列車でウランバートルへ。到着後、駅長に迎えられて頂き、モンゴル鉄道中央病院へ行き、院長と会談、そして103人を治療。訪れた患者の多くは、やはり先天性股関節脱臼、膝痛、O脚、腰痛症等であった。

そして治療最終日、ウランバートル第63特別学校と云う軽度の知的障害者や貧困な子供達の通う学校を訪れ、19人を足底板療法や小児鍼等治療



年はどうなるのか」と不安いっぱいの出発である。ちなみに今回は現地地2班に別れ、山本（勝）先生以下11名はウランバートル市内中心に、森田先生以下3名は南方の町サンシャンドで、それぞれ医療活動を行なう事となっている。

ここで、以前「かんゆう」誌上でも森田先生が紹介していたが、モンゴルで多い症例について簡単に記しておく。モンゴルでは、おそらく食糧事情のせいであるが中年以降肥えた人が多く、そのため高血圧や腰痛を訴える。また落馬して大きな外傷を負う事も少なくない。こうした人たちの多くは適切な処置を受けていなかったり、処置されていても衛生上の問題から、日本では簡単に治るような傷害が重篤な症状を引き起こす事もしばしばである。また、我々が以前から最も注目しているのは股関節障害を持つ子供の多さで、先天性股関節脱臼や白蓋形成不全を呈している。以前は日本でも比較的多数いたこうした子供たちは、現在の日本ではかなり減少している。これは乳幼児のオムツの仕方や抱っここの仕方いわゆる股関節開排股位の保持を強く指導した為であると思われる。モンゴルの冬は非常に寒い、そのせいもあり、乳幼児は股関節も膝関節も完全に伸展した状態でぐるぐる巻きに包まれてしまう。我々の見る限りこうした育て方が股関節の發育不全を起こす大きな要因になっているものと思うのだが：

ともかく、以下で目を追って、私が随行したウランバートルでの活動について列記する。

8月10日 AM 11:00 関空を出発、空路4時間でモンゴル・ウランバートルへ。一同意気揚々と乗り込んだもののいきなり問題勃発。足の悪い子供たちのために用意していた足底板入りの靴100足余りが空港で没収されたのだ。ボランティアによる医療活動用だと説明するも受け入れられず、とりあえず釈然とせぬままその場を後に。幸先の悪いスタートに不安がよぎる。ここから森田先生班とわかれ、我々は迎賓館へ。そこで夕食・翌日のミーティング、及び今回の医療ボランティアチームの結団式を行い、就寝。

8月11日 AM 9:30 迎賓館を出発し、まずは当地での我々の目的や活動内容を説明すべくモンゴル厚生省へ。ここで厚生省児童医療課の代表と会談。この際、空港で没収された靴のことを強く抗議し、早急に返還されるように依頼、またモンゴル国内における股関節障害の多さやその原因と考えられるものを指摘したが、データがないのでわからないの一点張り。どこの国でも役人は！と憤りをおぼえながら、厚生省を後に。午後からモンゴル初体験組8名はモンゴルに馴染んでもらうよう自然あふれるチンギス村へ（8名はそこで宿泊。残った山本（勝）先生・奈良先生・私の3人は国立母子病院へ向かい、早速治療に当たる。いきなり、生後数ヶ月で両股関節をプレート固定された幼児や、排膿（本当に？）のため切開手術をされたという1ヶ月児など、考えられないようなOPE後の子供たちを見て



ここで厚生省児童医療課の代表と会談。この際、空港で没収された靴のことを強く抗議し、早急に返還されるように依頼、またモンゴル国内における股関節障害の多さやその原因と考えられるものを指摘したが、データがないのでわからないの一点張り。どこの国でも役人は！と憤りをおぼえながら、厚生省を後に。午後からモンゴル初体験組8名はモンゴルに馴染んでもらうよう自然あふれるチンギス村へ（8名はそこで宿泊。残った山本（勝）先生・奈良先生・私の3人は国立母子病院へ向かい、早速治療に当たる。いきなり、生後数ヶ月で両股関節をプレート固定された幼児や、排膿（本当に？）のため切開手術をされたという1ヶ月児など、考えられないようなOPE後の子供たちを見て

日本・モンゴル東洋医療交流会による医療ボランティアが始まってはや4年。私は一昨年以来（昨年はSARSの影響で中止）2度目の参加となる。今回は、計14名（うち初参加者9名）でモンゴルへ。一昨年はウランバートルから長距離の移動をこなす肉体的にも、精神的にもかなりハードな行程であったため（皆かなり辟易していた）、今

## モンゴルの迎賓館で トクトーイ!!

山本 将史

地方へ行ったメンバー  
鍼灸師・石橋 宗明（J2）  
鍼灸師・坂倉 早紀（J1）  
柔道整復師、鍼灸師、  
あん摩、マッサージ、指圧師  
森田 茂

一昨年はウランバートルから長距離の移動をこなす肉体的にも、精神的にもかなりハードな行程であったため（皆かなり辟易していた）、今



心が痛む。歩ける子供たちには足底板による治療を施したが、我々では手に負えないような症状の子供も多く、改めてモンゴルの医療の質の向上を願う気持ちが強くなった。当夜はウランバートルホテル泊。

8月12日 午前より国立外科病院へ。この病院には訪蒙の際必ず来ている。大きな病院で老若男女を問わず様々な外科・整形疾患の患者を抱えている。ここで一室を借り受けて診療に当たる。昼食後、チンギス村へ行っていった8名も合流、足底板入りの靴も選りすぐって、やっと11名での本格的な診療が始まった。今年例年にも増して股関節疾患の患者が目立つ。しかも、X線ではどうみても保存的な治療を優先すべき症例でも、ほとんどOPEを受けていたり、OPEを予定されていたりする。我々はいつのか合言葉のように、患者に帰りに手術しなくていいよを繰り返す。



歯科病院である。この歯科病

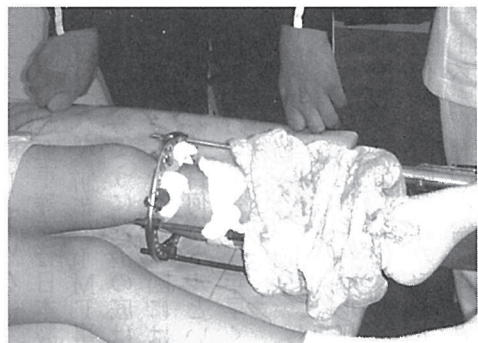

返していた。この日、モンゴル国内のTV局が訪れ、山本（勝）先生のインタビューや我々の治療活動の様子取材していった。夜のニュースで放映されるとのこと。明日から一層忙しくなりそうだ。

8月13日 この日も午前より国立外科病院にて診療。やはりTVの影響か、かなり多くの患者さんが集まった。しかし、ここでもまた問題が！通訳が2人しかいない。皆が1人でも多くの患者を診たいと思っっているのに、なかなか

はかどらない。そのうち待ちきれなくなった患者が部屋になだれ込んできて収拾のつかなくなりそうな状態に！！皆必死に治療に当たるが大混乱し、しかも次の移動予定があるために大勢の患者さんを残したまま当病院での治療を終了しなければならぬ羽目になった。かなりの無念さを感じる。次の目的地はエネレルというウランバートル市内の東側にある。

院では材料や治療機器のほとんどを日本から持ってきているので、大統領なども治療に来る有名な病院だそう。事前に広報してもらったため、この病院でも患者が待っていて再び治療活動。この日、ウランバートルから130 km離れた町で鍼灸治療を行なっているという医師が我々の治療風景を見学に訪れた。TVを見て日本の鍼灸治療を勉強に来たそう。この熱心さは見習わなければ！また、夜になって、我々の活動を聞きつけ日本柔道整復師会（以下、日整）学術部の役員方が来蒙し、会食。モンゴル医療の現状や柔整師がモンゴルでできる役割などを話し合った。

8月14日 午前中は前日に引き続きエネレルへ。ここで日整の先生がモンゴル人医師等に、柔道整復や先股脱についてのレクチャーを行なう。我々はそれを聴く傍ら来院した患者の治療に当たった。この日、一昨年通訳してもらったアディアとオユンナという2人にも協力してもらい通訳不足解消。終日エネレルでの治療活動で終える。



8月15日 日曜ということもあってか、この日のエネレルは患者数も少なく何か物足りないうちで、どうしても一度行きたいという気持ちで我々に強く、実現の運びになった。外科病院での診察を終えた後は2時間ほどの自由時間。夕刻からは日整役員、モンゴル厚生省代表、モンゴル国立病院医師、モンゴル国名誉領事などを交えてお別れパーティーが催された。新聞取材があたり、馬頭琴楽団の演奏があったりして終始和やかなムード。このパーティー

りないまま午前の診療は終了。午後より市街地から車で約2時間ほどのテレレジへ向かう。郊外ということもあって、いかにもモンゴルらしい自然に囲まれた場所だ。夜は満天の星空を期待していたが、残念ながら曇り空。



をもって我々の活動は一応終了となった。翌朝3時には迎賓館を出て帰路につくことになった。

8月17日 AM 6:00発の飛行機で関空へ。長いような短いような我々のモンゴルボランティアはこうして無事終了した。今回の訪蒙で約300名の患者を治療したが、例年より若干少なかつたのが残念である。（移動や会議が多かつたため）

今回はもつと多くの患者さんを治療できるよう、スケジュールの調整も今後の課題であろう。

今回のモンゴル行きは、一昨年来を経験した私にとつてかなり不安いっぱいのものであった。気候・食事・環境どれをとつても前述したように過酷な記憶があつたからだ。しかし、今年再びモンゴルを訪れ



て、2年間で驚くほど発展している街の様子に正直驚かされた。（とはいっても、地方はまだまだである）

（敢えて言わせよう）食事はおいしかったし、ハエは少ない、ホテルは快適だし、水も限りなく透明に近かつた。むしろ今回は通訳の数が足りなかつたり、無駄な移動スケジュール（取って置けば）、モンゴル担当当局の認識不足などイライラすることが多かつたのは残念だ。しかし、うれしいこともあつた。治療した4

歳の女の子が拙いながらも一生懸命似顔絵と名前を書いて、手紙として後から持ってきてくれたのだ。何か普段忘れかけていた治療の喜びや我々の仕事の本質的なやりがいを見出したような気がした。更に今回特筆すべきはモンゴル初参加者たちの遅しきである。あまりの環境のよさにやや不満顔の人、山を見ると上りだす人、挙句の果ては帰るのが嫌だと言いつつ人まで！こうした人たちの協力のおかげで今回も無事活動を終えることができ、本当にありがたと思う。また、色々指導いただいた奈良先生

はじめ諸先生方にも感謝の念でいっぱいである。今後、こうしたボランティア活動にもつと多くの方々が参加されることを心より願います。日本にいると気付かなかつた様々な事に、言葉の通じない人に治療する難しさ、それがゆえの楽しさ・我々の今の生活のありがたさ等々、きつと人生観が変わるでしょう。



また、行きたい！それが私の今の心境です。

参加メンバー  
（ウランバートル組）  
敬称略、順不同  
山本勝行・奈良俊二・植村則彦・阿部知由（柔道整復学科2年）・井口幸夫・清遠みか・田中健一（東洋医療学科2年）・知久律子（東洋医療学科2年）・藤原麻紀子（東洋医療学科2年）・玉城愛子・山本将史

また、行きたい！それが私の今の心境です。



### アジア紀行 韓国特急に乗って

ソウル 春川  
仁川 蔚山を行く  
大谷 治浩 (K20)

韓国の新幹線に乗った。KTX (KOREA TRAIN EXPRESS)、釜山からソウルへ。

TVドラマ「冬のソナタ」のソウル撮影地や春川の南怡島のロケ地に行った。その帰り路、臨津川の自由の橋と統一展望台に行き北朝鮮の山河を見た。又、韓国漢方の慶熙大学附属韓方病院で2回目の見学をさせてもらった。仁川では仁川上陸作戦記念館を訪れた。文禄慶長役の蔚山西生浦倭城に登った。

フランス技術の韓国新幹線、釜山-ソウル（四百八キロ）四万五千トン（四千三百百）ファーストクラスは六万三千トン、二時間四十分。釜山駅も新装なり、列車もそれらしく。軽快な姿であるが、日本の500や800と比べて小振り、40年前のひかり号に比べても機関車部分の外装は奇抜な感じはしない。車体外装のツヤがもひとつである。私は写真を撮らなかつた。座席に座っても横が窮屈、前も脚がキチキチ。日本の新幹線車両と比べてユツタリしない。釜山を出る時は超スロースピード、在来線のレールを利用、10分位走って特急レール本線に出る。途中の停車駅、大邱、大田も駅に入る時もある。在来線レールを利用、完成していない。営業開始2ヵ月たっても一日一回は小さなトラブルがあ



慶熙大学附属韓方病院 皮膚科  
金韓方医博、筆者、三研修生 (左より)

セコイヤ並木と言ひ、自然美豊か、それに空気がきれい。当時、韓国で「冬ソナ」が放映された。02年は現地の人はその対立番組のドラマに熱中して、日本人がワイワイ言いだしたので、一度見直ししたとか。ロッテ百貨店のエレベーターのドアにベ・ヨンジュンの写真がデカデカとプリントされてある。「冬ソナ」のおかげで日本女性軍が数倍も訪韓する。しかも、日本の旅行費用より格安だ。土産もパン本館に二泊してあご付き足付きで、3日間七万三千元（名産税込み）だ。昨年暮れの釜山往復アジア航空のモニターツアーは一万五千円だった。クリスマス前の空席を運ぶより、薄利多売の大勉強をしてくれたわけだ。

春川で、チュンサンがユジンと会うクリスマスイブで交通事故ではねられた現場や、明洞通りを歩いた。何んといつても春川ダツカルビを春川で食べたのがよき思い出である。あのダツカルビといい、炒め飯といい、量の多いのに驚いた。

臨津河そばの北朝鮮が見える自由の橋を渡った。約二百メートル向こうに林が連つていて、丁度その日は6・6で

「冬ソナ」の春川ロケ地にバスで行った。成る程ソウル郊外の景色、漢江の流れの辺りは当に風光明媚絶好のデートコースだ。湖の南怡島のメタ



外国人診療室主任 金看護士と筆者

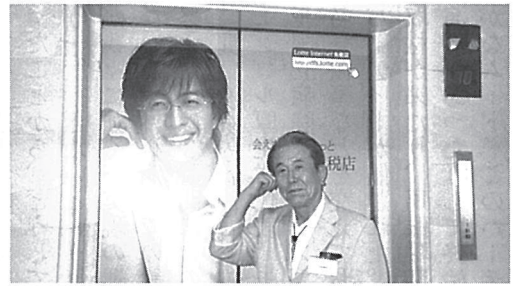

ベ・ヨンジュン ロッテ百貨店イメージキャラクター  
(エレベータードア前で)

Dとなり、同時にOMD (東洋医学博士) となる。韓医師免許を得て韓医学(湯液とEX剤)の韓方として鍼灸等の臨床が出来る。西洋医学とは全く別の医療を実施する。といって東西協診センターもある。

内科(肝系、心系、脾系、肺系、腎系の各科に分れる) 鍼灸科、韓方婦人科、韓方小児科、韓方神経精神科、韓方眼科、韓方耳鼻咽喉科、韓方皮膚科、韓方再活医学科(リハビリテーション科)として韓方薬剤部もある。入院病棟には看護チーム、或いは重症集中治療室もある。

午前と午後にも多勢の外来患者が来院。といって待時間は長時間という長時間でもない。ハリはどの科でもやっていて、鍼管を使い、片手で刺入するその素早さは見事なものだ。按摩マッサージもリハビリ科ではやっていて。検査は勿論レントゲンを始め色々やり、問診は勿論、脈診、触診、そして患者への説明はしっかりとやっている。外国人診療部の金美花看護士の斡旋で皮膚

余談だが、文禄慶長の役(壬申倭乱)の時、秀吉指揮する倭軍の数万に対して、明朝軍併せて三十万以上の首を切っている。私は蔚山の西生浦倭城に登って訪問者帳に「秀吉の大馬鹿者。朝鮮国よ許せ」と記帳した。



慶熙大学附属韓方病院



マツカーダ將軍胸像の前で

科長の金倫範韓医博士とお話することができた。

普通、心包経を補腎治療し、脾胃胃等の本治法も治療するのが多い。一経治療で一方薬剤はない。(私は心の中で、当り前のことであるが、韓国伝統医学は偉い！と拍手を送った。) 灸は見れなかったが、数原穴への置針が多い。(すべてディスプレイサブルである) 湯液も、黄連剤が桂枝剤を選出すると仰言られた。中国の処方よりも日本の処方とよく似ている。

慶熙大学附属韓方病院で二回目の見学をさせてもらった。韓国十一韓方医科大学のトックラスの病院である。6年間の大学を卒業し、韓医学修士号と博士号を取得しPh.

一九五〇年六月二十五日早朝、戦火は切つて落された。南朝鮮の苦しむ人民を解放しようとして初めたのが「朝鮮戦争」であった、という。数年かけて計画し数ヶ月かけて準備し、金日成將軍指揮の北朝鮮は七箇師団を以つて、ソ連製の装備をし南進を続けた。その中に中国より連れて来た、朝鮮系中国人兵力、第六師団があった。その間、韓国軍はじりじり後退し、鍋釜を背負った人達が戦火を避けて、半島南部に向つて避難を続けた。私は五十六年、六十二年在米中、週末の夜にKOREAN WARをテーマにした映画を白黒TVでよく見たが、この国の山河を見るたびに、戦争シーンを思い出す。

五〇年九月十五日、国連決議の元に、マッカーサー最高司令官の指揮する、米英佛加豪蘭、ニュージーランドそして韓の兵七万五千の海陸空軍が分断作戦を実施、仁川に上陸作戦を開始し、そして、敵手中にあった首都ソウルを奪回した。

その記念館を見るために東仁川の国鉄駅に降り、テクシに乗り込んだ。「メモリアルホール、インチョンランディング！」と告げて判らない。「キョンチャル(警察)」と言つたら、しばらく走り派出所に止って運転手氏は何やら尋ねた。するとお巡りさんは何か言つた。そこで了解したらしく山手の仁川上陸作戦記念館に連れてくれた。

歴史は繰り返す。しかし、戦争だけは繰返して欲しくない。

私はマッカーダ將軍の胸像に会えてこの日の目的を達した。



# 新校友の声

## 「初心を忘れずに」

S45 畑中昭次



月日の流れは早いもので、今振り返るとあの頃の思い出が蘇ります。卒業して6年が経ちました。新しい環境の中で、右も左も分からない中で先輩方が可愛がって下さったのが初めての印象です。

学生生活の中で最初の壁は、教科書に書かれている専門用語の読み方でした。はじめてみる言葉に戸惑う毎日を経験したのを覚えています。今ではそれが当たり前の毎日になつていて、それが嬉しい事です。すべての事に戸惑いながらの柔軟性は苦勞の三年間で、国家試験に合格したときに人生で一番勉強したなと思えました。

鍼灸科に入学したころにやっと学校にも慣れ、仕事と学校の両立が楽しくなつてきました。私は、学生生活の中で心に残っている事・この道を選んで良かったと思つた事が二つあります。

一つは、鍼灸科二年の時に恩師である山本勝先生を始めとする諸先生方とボランティアでモンゴルに治療をしに行った事です。言葉では言い表せない程の衝撃を受け、人生観が変わりました。人を治療して心から喜んでくれた事



## 「興味を持つ事」

T45 A 本田 滋一



3年間 専門学校 に行つた 訳ですが、

ふり返つてみると「あー、もっと勉強しておけばよかったなあ」と、思う事です。3年間という長い時間、ほぼ毎日学校にかよつていたのにもかかわらず、卒業するまでの目標は、資格を取る事だけの勉強をしてきました。臨床実習があるので平行して鍼灸治療も学び

## 「充実した3年間」

J45 C 登里 嘉之



桜を観ながら、車に乗って入学式に

ワクワクして出席したのが昨日のこと。合格通知が家に届き、(たぶん生まれて)はじめて母と抱き合つて喜んだ4年前。今想えばちよつと笑つてしまう。私の学生生活はとても充実した日々でした。新入生歓迎会に始まり、クラス会で皆とお酒を飲みながら将来の夢やこれからの医療を話した事や、皆で協力して頑張つた学園祭や柔道大会、修学旅行など、

## 「学生生活の感想・思い出」

J45 D 小尾 修一



あつと 言う間の 三年間と いう感じ

充実した長い三年間だったという感じの両方の思いが入り混じっている様な気がします。入学当初は年齢も三十半ばを越え、本当にやつていけるのか不安で仕方なかったです。勉強も若い時とは違い、いくらかやっても覚えられず、やつと覚えたと思つても若い人の数倍の速さで忘れて行く感じ

## 「学生生活の思い出」

D17 A 青田 道雄



ある先生が入学して間もなく、ダンスの

のコミュニケーションを考えたとき、最も基本になるのは治療者という関係の前に、まず人と人との関係がそこには存在し、お互いに相手を尊重し理解しあえるという気持ちが大前提だと考えています。でも短時間ではなかなか理解しあえないのが現実ですが、これからはもっと努力し情熱と熱意を持って接していけば難しいことではないと思えます。最後に諸先生方はじめ教務課の方々お世話になり有難うございました。またこれからご指導の程よろしくお願ひします。

「解剖学と生理学はしっかりと勉強したい方がエエぞ。」と、今となると良きアドバイスを当時は「ハイ、忠告ありがとうございます。」と未来に對して危機感が全くなかった。自分も同じ言葉をかけていたが何かきっかけを借りてでもどこかで自分自身の考え方を





### 「思い出と抱負」

D17D 田中和希



①学生生活の感想  
思い出  
短大のこと  
きのこと

を振り返ってみると、あつと  
いう間の三年間だったとい  
のがやはり一番に浮かんでき  
ます。それと、いろいろと最  
初は慣れるまで結構大変だ  
たことを思い出します。まず  
一人暮らしが、知らない場所  
でしかも生まれて初めてだ  
たので苦労しました。それと  
友達との会話でも実家が静岡  
なので関西弁を使ったこと  
も無ければ聴いたこともな  
かったので苦労しましたし、普  
段からオチやボケ・ツッコミ

### 「学園生活と現在の私」

P9 青木健次



私の関  
西医療学  
園での学  
生生活は、  
本当に楽  
しく、そして素晴らしいもの  
でした。就職し、病院での忙  
しい毎日を送っている現在で  
はより一層学生生活の事を感  
じています。

私は体育大学卒業後にスポ  
ーツ選手のリハビリを目指し  
て関西医療学園へ入学し理学  
療法士を目指しました。入学  
当初は、現役で高校を卒業し  
たばかりの年下の同級生、社  
会人から再び学生となった年  
上の同級生と、クラス内の年  
齢差にとまどいがありました。  
しかし一緒に過ごす時間が長

辛いことなどいろいろあつて  
とても充実していたと思いま  
す。そして、短大での時間は  
鍼灸の技術や知識だけでなく  
掛け替えの無い友人と思ひ出  
を与えてくれました。

### ②卒業後の抱負

今、勉強面では柔整の一年生  
なので三年後、国家試験に受  
かるよう勉強して、臨床面  
は今お世話になってる治療  
所ですっかりと修行させても  
らいたいと思います。その後  
はすぐに開業するか他のところ  
に勉強に行くかは未定です  
が十年後には開業できたら  
文句無いですね。全然具体的  
に言えなかつたのですが、と  
りあえず今できることをしつ  
かりとして、社会に貢献でき  
る医療者になれるよう一歩  
ずつ努力していきたいと思いま  
す。

なっていることを感じました。  
同じ目標を持つ者同士は年齢  
などあまり関係ないのかなと  
思いました。そして、その仲  
間の素晴らしさを心から感じ  
たのは、一年春休みから二年  
六月までの約二ヶ月間入院し  
ていた時でした。大学時代の  
クラブで元来悪かった腰が悪  
化して、手術をすることにな  
ってしまつたのです。二年生  
では、専門的な講義も開始す  
るので遅れが出てしまうのは  
確実でした。シヨックを受け  
ていた私に、クラスの仲間が  
交代で見舞いに来てくれて、  
講義のこと、クラスのことな  
ど色々話してくれました。

又、講義のノートもとって

## 同窓会だより

「短大14期Bクラス同窓会」 吉田 聡

今回は久々に新年会もかね  
て、みんなで集まりました。  
人数は少なかつたのですが、  
昔の話や現在の仕事の話など  
すごく楽しく過ごせました。  
集合場所も学校の近くだった  
ので、なつかしい感じがして  
よかつたです。

それぞれ違う所で働いてい  
ても、みんなで集まれば学校  
時代に戻っているような気分  
になりました。

1番、話題になつたのは、  
仕事の話です。

僕もそうですがみんな将来  
に不安を感じています。これ  
からどのようにして勉強して  
いけばいいのか、自分はどん  
な治療家になるのかなど考え



「第3回14期Cクラス同窓会」 三好 直輝

平成15年11月15日、難波に  
てクラス会を行いました。早  
いもので、鍼灸短大を卒業し  
て3年が経ちました。卒業し  
てすぐに柔整科に進学した同  
期は、柔整の国家試験を目前  
にしているということで、3  
年前の鍼灸の国家試験の辛さ  
や大変さ思い出し、ますます  
す、時の流れの早さを実感し  
ます。毎年、行っている恒例  
のクラス会ですが、回を重ね  
る毎にそれぞれの成長が見え  
また新たな刺激となります。

平成16年4月から、帝京平  
成大学と鈴鹿医療大学におい  
て、鍼灸学科が開設され、ま

「短大14期Cクラス同窓会」 出口 妙子

去る5月5日(水)、久しぶ  
りに短大時代の同級生が集ま  
りました。卒業して3年、今は  
それぞれの職場で、患者さん  
に治療をしているんだと、考  
え、学生時代に実習室で互い  
にハリ、灸を合つたことが懐  
かしく思い出されました。

鍼灸学校を卒業して、鍼灸  
院に勤めている人、病院へ就  
職した人、接骨院でマッサ  
ジをする人、開業を準備して  
いる人、弟子入りをしながら  
病院で働く人、進学した人、  
鍼灸とは別の仕事をしている  
人、など。それぞれが、現在  
(いま)の環境の中で一生懸命  
に働き、勉強しています。

ご飯を食べ、お酒を飲みな  
がら、近況報告をしました。  
そして、やはり治療の話に花  
が咲き、「そうそう」と、同じ  
治療者として共感できること  
や「へえ」と、自分の中で

は考えてもいなかったことを  
発見したり、気付かされたり  
と有意義な時間を過ごすこと  
ができました。

同窓会を終えて、同級生と  
は年齢や状況は違つても、ス  
タートラインが同じなので、思  
いや考えて共通することが、ま  
た明日からがんばろう、と思  
うことができました。楽しい時  
間をありがとうございました。  
今回集まれなかつた方も、次回  
はぜひ参加してくださいね。



すまず、学問としての東洋医  
学や鍼灸医学が確立され、よ  
り医学的に説明されてくると  
思われます。しかし、今後の  
鍼灸の需要の高まりを期待で  
きる反面、同業者の急増によ  
り、ますます、難しい時代へ  
と向かっているように感じま  
す。

私たちが若い世代は目先の事  
にとらわれて、何のために鍼  
灸の道を選んだのかというこ  
とを見失いがちになってしま  
います。しかし、クラス会と  
いう形で、学生時代を共に過  
ごし、試験の苦労や色々な喜  
びが分かち合つた、同期と再



会をすることで、忘れかけて  
いた初心を取り戻せそうな気  
がします。

短い時間でしたが、有意義  
な時間を過ごすことが出来ま  
した。

今回は、都合で参加できな  
かつたみなさんも、是非次回  
は参加できることを楽しみに  
しています。

また、今回の開催にあたり、  
校友会事務局のみなさんを始  
め、協力してくださつた方々  
に、紙面をお借りして心より  
お礼申し上げます。また、来  
年も会えることを楽しみにし  
ています。



「短大15期Aクラス新年会」 東 允

平成16年1月24日（土）に斎橋にある「うれし家」にて鍼灸短大15期のAクラス新年会を行いました。開始時間が20時30分と遅い時間であったにもかかわらず、仕事が終わった後に駆けつけてくれた人や遠方から顔を出しに来てくれた久しぶりに見る同級生の懐かしい顔ぶれに楽しくお酒をかわすことが出来ました。遅れて参加してくれた方も何人かいて総勢12名の集まりになりました。



卒業して早2年目に突入して、開業をした人や新しいステップを

目指す人も出てき、今自分が抱えている悩みや治療についての話に熱が入り大変有意義な時間を過ごすことが出来ました。卒業して離れ離れになっても変わらずお互いに切磋琢磨しあえ、相談しあえる同級生であることが大変心強いことであるということを再認識した日でもありました。みんな仕事の都合などで学生の時のように集まることは難しいですが、機会があればまた集まれる場を設けて情報を交換し互いに精進していきたいと思っています。

「短大15期Cクラス同窓会」 樋口 香織

5月8日（土）、天王寺のごちそうビル8階にある「とりひめ」で、15期生Cクラスの同窓会をしました。

夏の恒例行事に定着してきており、今回で3回目となりました。そして17名が出席しました。現在の仕事の内容、または学業、懐かしい学生時代の思い出話など、大いに盛り上がりました。今回は、お世話になった先生方にも、お声をかけて出席していただけるように、計画を立てて開催したいと思っています。



「短大15期生Dクラス同窓会」 西岡 良行

平成15年8月30日土曜、天王寺アポロビルの居酒屋にて同窓会を行いました。去年と同様、暑い8月に集まることになり大いに盛り上がりました。今回は忙しい中12名の同級生が参加しました。卒業してから二年経つと、さっきまでの学生生活が懐かしく思えます。鍼灸師として臨床や研究の場で活躍されている人もいれば、柔整や理学療法士の学校と仕事を両立する人もいて、みな様々な環境に進出していました。3年間いっしょに勉強してきた仲間がこれからは（鍼灸安味）を忘れることなく、切磋琢磨して、鍼灸業界で活躍できる人間になるよう、毎年この場を作っていきたいと思いま



す。また先生方の意見交換をしたり、自分の今の状況が分かる場であつていい刺激になります。来年はまた変わったDクラスの同級生と会えることを期待しています。

「短大16期A・Bクラス同窓会」 大上久美子

卒業してから、約1年ぶりの同窓会となった。仕事を始めたということ、短大のときは勝手が違い、なかなかみんなの日程があわず苦労した。

乾杯して飲みだすと、この1年あつたことで大分話は盛り上がった。

初めのうちは、患者さんの顔と名前がなかなか覚えられなかったこと、治療のペース配分をするのが難しかった等々、みんな同じようなところで悩んでいた。

最近では、やはり治療内容について考えることがあり、どんな関係を築いて行きたいと思

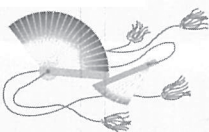

「短大16期同窓会」 長井 知未

卒業して早や一年が経とうとしている3月、短大16期生10名の同窓会を行いました。今回は同窓会と、専攻科に進学した2名の卒業祝いも兼ねて行いました。卒業してから初めて顔を合



「鍼灸28期・柔整31期卒業生同窓会報告」 塚原 康夫

スイスホテルで集まった同期の面々は格調の高さと、校友会総会の華やかなムードに酔ったように遠慮がちに集まった。我々は、山本勝行（現校友会会長）先生に出会った時「遊びたかったら誰からも文句いわれんよう働け！勉強せい！」と指導された衝撃を同じく、薄れかけた初心をおもい出させてくれた。そして意欲を込み上げさせてくれるのは母校であり、仲間である事を改めて認識し、専門性の高いこの職業を選んだメンバーは、現場の第一線でがんばっている者ばかりであった。やはり皆、類に漏れず立場・責任といった様々なストレスを抱え、自身の発散はその方法すら見つけられない中年層になっていた。

総会が終わると中年たちは、一路自分達らしい店と同窓会を始めた。串かつ・ビール・六甲おろし等々、各々の現状や苦悩、はたま

た良情報などを酒の力も借りながら、時間の許す限り楽しい会話に華を咲かせた。飲んだ仕上げはラーメンだった面々もあっさりとうどん・そばで仕上げた時、内臓の弱りと明日への責任をひしひしと感じ、再会を楽しみにして帰路に着いた。おかげさまで、暫くの診療はストレスから開放され、初心に帰った施術が皆出来た事と思う。文末になりましたが総会、同窓会等企画運営して頂いた校友会の皆様初め、関係各位の諸兄に改めて御礼申し上げます。ありがとうございました。



「東洋医療鍼灸学科45期Aクラス同窓会」 本田 滋一

7月31日、東洋医療鍼灸学科Aクラスの1回目の同窓会があった。この日は、台風が四国に接近していると言ふ事もあつて、同窓会にも支障があるのかもしれないと思つたのだが、少し風がきつい程度で良かった。

場所は、心齋橋にある「韓国料理もつなべや」という所。大丸の前で待ち合わせをし、遅れてくる人を合わせて15人集まった。

思った通りみんなが集まると飲みまくり、食べまくりが始まる。学校に通っている時はみんなに会うのが普通で当たり前の事だったが、久しぶりに会って飲んだりすると、懐かしく思え

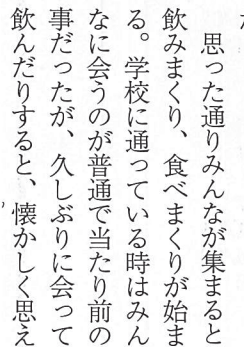

最後に、先生方を呼べなかったのが残念だった。今回は呼べるようにしたい。





# グルメ校遊会ボーリング大会

平成16年2月14日(土)PM5:00~中百舌鳥ワコーレーンズにて校友会ボーリング大会が行われました。例年であればグルメ校遊会ですので校友会会員で募って美味しい料理を食べる企画でしたが、今回はボーリング大会で募集し多数の先生方の御協力で合計61名の参加で盛大に行われました。3ゲームの合計点で争われましたが、参加者のレベルは非常に高く、優勝は柔整科の教員でもある山本将史先生(604点)、準優勝は正田幸一郎先生(591点)、3位は上田毅先生(552点)また、木多紳悟先生が1ゲーム216点を出し堂々のハイゲーム賞!景品も校友会からの助成があり非常に豪華で約半数の参加者に出され、入賞出来なかった方も参加賞として図書券が贈られました。30数個の豪華な景品を集めるのに苦勞もりましたが参加者から喜びの声も非常に高かったので今年もまた、このような企画をしたいと思っております。校友会会員の諸先生方も是非、次回より御参加して頂きます様、宜しくお願い申し上げます。

校友会企画委員長 正木大吾

## 校遊会 第7弾

昨年好評につき、今年もボーリング大会を企画いたしました  
3ゲーム制で、景品もご用意しております!

校友会会員・学生・家族 皆さんお誘いあわせの上  
ご参加をお待ちしております。

**場所** 中百舌鳥 ワコーレーンズ

**日時** 平成17年2月5日(土) PM5:00~

**バ切り** 平成17年1月15日(土)  
\*先着60名で締め切ります

**料金** 大人3,000円 小・中2,000円(くつ代含)  
\*当日徴収いたします

お申し込みは校友会事務局まで...

TEL 06-6699-6030 (月・水・金PM1:00~4:00)

FAX 06-6699-6030 (全日対応)

e-メール k.kouyu@sirius.ocn.ne.jp

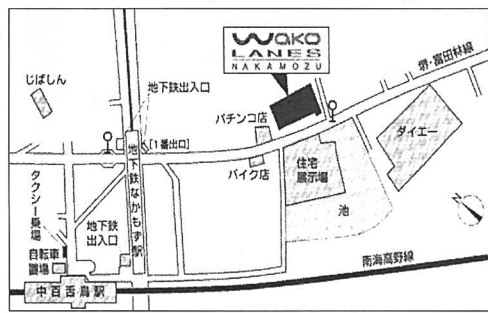

■地下鉄・南海高野線(泉北高速鉄道)ご利用の場合  
●地下鉄なかもず駅1番出口より徒歩3分  
●南海高野線(泉北高速鉄道)中百舌鳥駅下車徒歩8分

## 校友会事務局だより

新館奥の場所に事務局を移転し、早1年が経とうとしております。今年も校友会事務局では、関西医療学園専門学校・関西鍼灸短期大学(現関西鍼灸大学)の全卒業生の会員名簿を作成し、コンピュータで管理し、常に最新版に修正し管理に注力しております。総会のご案内をはじめ、各部会の学術研究会・会報「かんゆう」の送付・幹事会案内等の連絡を、年数回郵送させて戴いておりますが、ご住所の確認等がしにくくなってきております。また来年は5年に一度の名簿発行の年にあたりますので、異動のあった先生方は下記のところまでご連絡頂きますようお願い申し上げます。同窓会開催に当たっては、開催日・場所等が決まりましたら、事務局までご連絡頂き、同窓会当日の内容の記事と写真の提供をお願いしております。  
(※同窓会助成金ができます。但し同窓会助成は年1回と致します。※)  
文面の作成や宛名シールの出力についても協力させていただいておりますのでご連絡下さい。

〒558-0011 大阪市住吉区苅田6-18-13 関西医療学園校友会事務局  
TEL 06-6699-6030 (直通) (月・水・金曜日 午後1:00~4:00)  
FAX 06-6699-6030 (24時間随時対応)  
Eメールアドレス k.kouyu@sirius.ocn.ne.jp

事務局: 橋詰・伊東迄

# 米寿のお祝い

米寿のお祝いおめでとうございます。  
校友会よりお祝いの品をお贈りしました。

| 氏名    | 〒        | 住所                | 生年月日       |
|-------|----------|-------------------|------------|
| 北出サワエ | 595-0015 | 大阪府泉大津市二田町2-14-21 | 大正6年 1月 1日 |
| 宮嶋 誓  | 581-0081 | 大阪府八尾市南本町1-1-25   | 大正6年 4月16日 |

## 第10回 関西医療学園校友会ゴルフコンペ

去る9月26日、奈良県の秋津原ゴルフクラブに於いて第10回校友会親睦ゴルフコンペが、夏を思わせるような晴天の下、総勢47名の参加者により開催されました。優勝者は徳山晃先生(K24・J27)で2位の正木大吾先生(D4・J35)との接戦の末、僅差で勝利を収められました。表彰式終了後、局地的な豪雨に見舞われましたが何事もなく大変有意義な一日を過ごすことが出来ました。  
久保 益秀(K30・J35)

|            | OUT | IN | TOTAL | HC   | NET  |
|------------|-----|----|-------|------|------|
| 1位 徳山 晃先生  | 44  | 37 | 81    | 9.7  | 71.3 |
| 2位 正木 大吾先生 | 43  | 37 | 80    | 8.6  | 71.4 |
| 3位 札元 昭雄先生 | 46  | 39 | 85    | 11.8 | 73.2 |

ベストグロス賞 正木 大吾先生 80



優勝カップを  
手にする  
徳山 晃先生

## 近年の訃報者

| 卒期            | 死亡日       |
|---------------|-----------|
| 久義 夫 K16      | H15/10/01 |
| 久生 子 J23      | H15/04/09 |
| 脇 隆 J3        |           |
| 藤村 秀信 K26・J29 | H15/04    |
| 蒲田 隆一 K6      | H14/11    |
| 木村 温雄 J13     |           |
| 工藤 雄二 K23・J26 | H15/07    |
| 幸寺 元 D10      | H16/01/01 |
| 小角 星 軌 J43・D5 | H16/04/22 |
| 田中 通年 B15     | H15/05    |
| 田崎 信男 H11     |           |
| 出崎 孝夫 J6      |           |
| 長尾 大蔵子 J7     | H15/11    |
| 藤本 芳子 B18     | H15/12/13 |
| 松岡 正一 B4      | H09/07/17 |
| 松本 時彦 K17・J14 | H16/07    |
| 村本 道富 B10     |           |
| 山本 下富 H12     | H16/02    |
| 山渡 下剛 B14     |           |
|               | K12       |

慎んでご冥福をお祈り致します。

## 編集後記

本年度の行事も例年通り行われ校友会総会・10周年を迎えた理学療法学科の記念式典を始めモンゴル学術研修など盛りだくさんの紙面となりました。校友会会員の親交も年々増えており、同窓会だよりがたくさん届きました。  
来年は5年に1度の校友会名簿が発行されます。それに合わせて、来年もこの「かんゆう」が充実した内容のものとなりますように広報委員一同、努力して参ります。

広報委員長 三井 幸治